

**AI**

ALUMINIUM 7020



CE

**Dane użytkownika**

Imię i nazwisko Użytkownika: \_\_\_\_\_

Opiekun: \_\_\_\_\_

Adres: \_\_\_\_\_  
\_\_\_\_\_  
\_\_\_\_\_

Telefon: \_\_\_\_\_

E-mail: \_\_\_\_\_

Wysyłka do użytkownika: 

Nazwa odbiorcy: \_\_\_\_\_

Adres dostawy: \_\_\_\_\_  
\_\_\_\_\_  
\_\_\_\_\_

Telefon: \_\_\_\_\_

E-mail: \_\_\_\_\_

**Informacje dodatkowe**Uwagi: \_\_\_\_\_  
\_\_\_\_\_  
\_\_\_\_\_

Obcennie używany wózek: \_\_\_\_\_

Waga Użytkownika: \_\_\_\_\_

Wzrost Użytkownika: \_\_\_\_\_

Stopień niepełnosprawności Użytkownika: \_\_\_\_\_

**Dane kontaktowe:**



Sunrise Medical Poland Sp. z o.o.

ul. Elektronowa 6  
94-103 Łódź

tel. +48 42 275 83 38



**Legenda:**

- Prod. podstawowy
- Opcja standardowa
- Opcja płatna
-  Info. obowiązkowe
-  Informacja wymagana przy wybranej opcji

## STYL PRODUKTU

 **TGAXZ010 TIGA**  
23 000 zł

- XA070 Rama otwarta
- XA080 Rama zamknięta
- TGAXA085 Uchwyty do mocowania / Crash test
- XA170 Rama Heavy Duty (Wymagane są również koła Spinergy SLX 24)  
2 890 zł

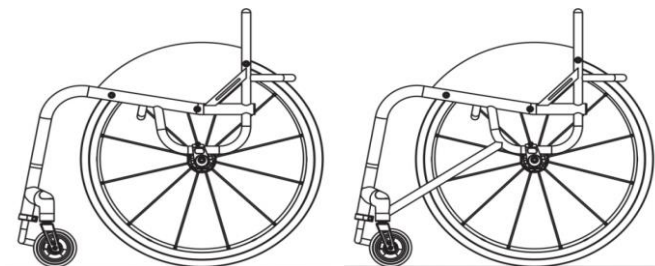

XA070 - Rama otwarta









XA080 - Rama zamknięta

**Maksymalna waga użytkownika 125 kg**
**Maksymalna waga użytkownika dla XA170 Ramy Heavy Duty 158kg**
**UWAGA: WSZYSTKIE WÓZKI RGK SĄ RĘCZNIE WYKONANE I POSIADAJĄ PRODUKCYJNĄ TOLERANCJĘ WYMIARÓW +/- 5MM**

## PROJEKT CAD

- XW009 TYLKO WYCENA (BRAK PROJEKTU CAD DO ZATWIERDZENIA)
- XW011 ZAMÓWIENIE (BRAK PROJEKTU CAD DO ZATWIERDZENIA)
- XW012 WYCENA / rysunek CAD do zatwierdzenia  
1 920 zł (TYLKO 2 poprawki klienta)
- XW010 ZAMÓWIENIE / rysunek CAD do zatwierdzenia  
(TYLKO 2 poprawki klienta)

## KLUCZOWE WYMIARY

- XY010 Szerokość siedziska (mierzona między osłonami bocznymi)  
  (Max - 500mm)
- XY020 Długość siedziska  
  (Max - 500mm)
- XY030 Wydłużenie długości ramy siedziska (zapewnia dodatkowe podparcie nóg i uchwyt na rękę)  

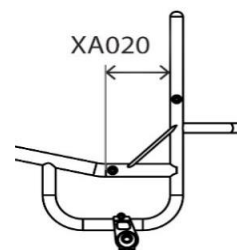
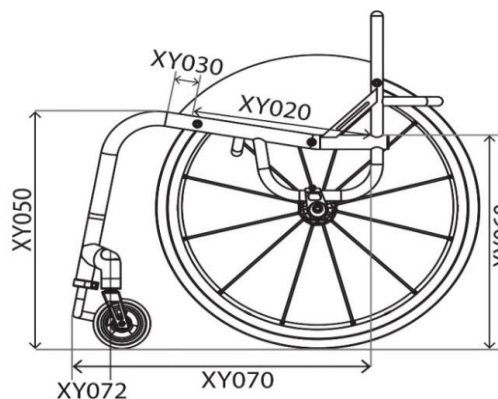
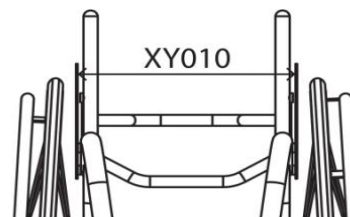
- XY050 Wysokość ramy z przodu  
  (Max - 550mm)  
(Min - 380mm)
- XY060 Wysokość ramy z tyłu  
  (Max - 550mm)  
(Min - 360mm)
- XY070 Długość ramy  
  (Min = XY020 + XY030 + 140mm)
- XY072 Pozycja kółka przedniego  
   
 Zoptymalizuj wymiar  Pozycja kółka przedniego TX
- XA020 Długość ramy ergonomicznego siedziska  
385 zł  
  (Standardowo = 120mm)



## PRZÓD RAMA I PODNÓZEK

### Opcje przodu ramy

 XY080 Taliowanie równoległe

Określ wymiar  mm

(W połączeniu z opcją XY091, podajemy wymiar pomiędzy środkami głównych zagięć)

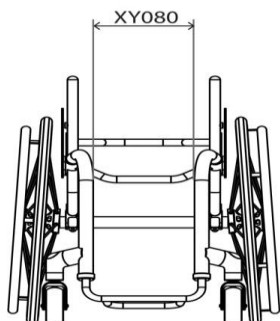
 XY091 Taliowanie V-równoległe

Określ wymiar  mm

(W połączeniu z opcją XY080, podany wymiar musi być pomniejszony o 20mm)

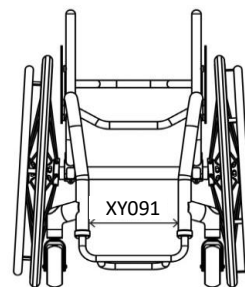

### Projekt podnóżka (wybierz jeden)

 XY100 Z zaokrąglonymi rurkami

Wielkość kółka	Max wysokość	Z XB200
3"	115mm	165mm
4"	125mm	175mm
5"	135mm	185mm

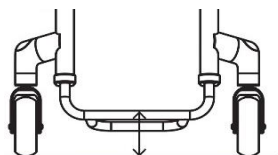
 XY105 Z rurkami o kącie prostym

Wielkość kółka	Max wysokość	Z XB200
3"	135mm	185mm
4"	145mm	195mm
5"	155mm	205mm

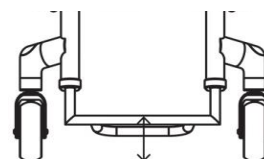
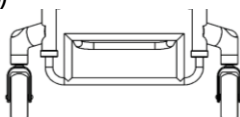
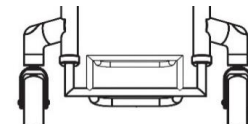
 XB200 Podnóżek montowany wysoko 715 zł (tylko z XB010, XB080 i XB150)

 XB200 Podnóżek montowany wysoko (tylko z XB010, XB080 i XB150) 715 zł

### Podnóżek - pomiar indywidualny

 XY115 Wysokość podnóżka z przodu

!  mm

 XY120 Wysokość podnóżka z tyłu

i  mm

(Std = 20mm różnicy między przodem i tyłem)

 XY125 Głębokość podnóżka

i  mm

(Std = 100mm)

(160mm i więcej wymaga opcji wzmocnienia XB150)

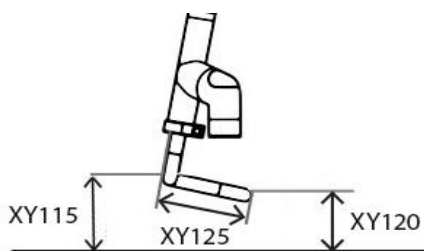

### Rodzaj podnóżka (jedna do wyboru)

 XB010 Podnóżek rurowy, aluminiowy (Regulacja wysokości)

 XB030 Podnoszony podnóżek plastikowy 1 300 zł (Reg. kąta i wysokości, tylko dla ramy zamkniętej)

 XB070 Podnóżek aluminiowy z regulacją kąta 545 zł (Regulacja kąta i wysokości)

 XB150 Podnóżek rurowy wzmocniony 680 zł (Regulacja wysokości, do użytku z FrontWheel)

 TGAXB080 Podnóżek rurowy stały, przyspawany 655 zł (Brak regulacji wysokości)

### Rodzaj płyty podnóżka (jedna do wyboru)

 XB050 Płyta karbonowa 640 zł (niedostępna z XB070 i XB030)

 XB170 Płyta aluminiowa 335 zł (niedostępna z XB070 & XB030)

 XB040 Płyta plastikowa 335 zł (niedostępna z XB070 i XB030)

 XB165 Taśma antypoślizgowa podnóżka 199 zł (3M)(niedostępne z XB030)

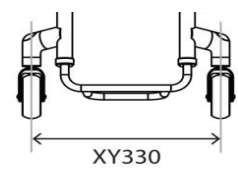
Koła przednie 100mm (4")		
<input type="checkbox"/> XC060	Kółko przednie 4x1.3" miękkie (czarne)	
<input type="checkbox"/> XC110 615 zł	Kółko przednie 4x1" z obręczą aluminiową (Kolor obręczy: srebrny, kolor opony: czarny)	
<input type="checkbox"/> XC130 615 zł	Kółka przednie z obręczą aluminiową 4x1.4" (wybierz kolor poniżej)	
<input type="checkbox"/> Srebrna piasta i czarna opona (std)	<input type="checkbox"/> Złota piasta i czarna opona	<input type="checkbox"/> Fioletowa piasta i czarna opona
<input type="checkbox"/> Czarna piasta i czarna opona	<input type="checkbox"/> Zielona piasta i czarna opona	
<input type="checkbox"/> Czerwona piasta i czarna opona	<input type="checkbox"/> Niebieska piasta i czarna opona	
125mm (5")		
<input type="checkbox"/> XC070	Kółko przednie 5x1.3" miękkie (czarne)	
<input type="checkbox"/> XC100 680 zł	Kółko przednie z obręczą alu 5"x1 pneumatyczne (szare)	
<input type="checkbox"/> XC120 615 zł	Kółka przednie z obręczą aluminiową 5x1" (Kolor obręczy: srebrny, kolor opony: czarny)	
<input type="checkbox"/> XC140 615 zł	Kółka przednie z obręczą aluminiową 5x1,.4" (Kolor obręczy: srebrny, kolor opony: czarny)	
150mm (6")		
<input type="checkbox"/> XC080	Kółko przednie 6x1.3" miękkie (tylko czarna piasta / szara opona)	
<input type="checkbox"/> XC145 615 zł	Kółka przednie z obręczą aluminiową (Kolor obręczy: srebrny, kolor opony: czarny)	
200mm (8")		
<input type="checkbox"/> XC185 680 zł	Kółko przednie terenowe, pompowane 8"x2" (tylko z pozycja kółka przedniego TX)	
Widelec		
<input type="checkbox"/> XC190	Widelec typu Performance (Standard, gdy nie wybrano żadnej opcji) Uwaga: kolor zgodny za akcentem kolorystycznym	
<input type="checkbox"/> XC192 - zł	Widelec typu High trail Uwaga: Większa odległość między miejscem styku a osią zmniejsza drgania przy wyższych prędkościach. Kolor zgodny za akcentem kolorystycznym	
<input type="checkbox"/> XC210 2 245 zł	Widelec amortyzowany froglegs <input type="checkbox"/> Czarny <input type="checkbox"/> Srebrny	
Szerokość mocowania kółek przednich		
<input checked="" type="checkbox"/> XY330	Szerokość mocowania kółek samonastawnych	
 <input type="checkbox"/>	<input type="checkbox"/> Zoptymalizuj wymiar	
		
Hamulce (jeden do wyboru)		
<input type="checkbox"/> XD020	Hamulce nożycowe	
<input type="checkbox"/> XD030 920 zł	Kompaktowe hamulce	
<input type="checkbox"/> XD035 920 zł	Lekkie kompaktowe hamulce (tylko dla stałego środka ciężkości)	
<input type="checkbox"/> XD050	Hamulce standardowe, typu push to lock	
<input type="checkbox"/> XD046 920 zł	Out Front typu push to lock	
<input type="checkbox"/> XD085 1 075 zł	Hamulce Eagle (należy wskazać kolor)	
<input type="checkbox"/> XD086 1 165 zł	Ham. Eagle z lekkim mocow. (należy wskazać kolor) (Tylko ze stałym środkiem ciężkości)	
<input type="checkbox"/>	CZARNE	
<input type="checkbox"/>	FIOLETOWE	
<input type="checkbox"/>	CZERWONE	
<input type="checkbox"/>	NIEBIESKIE	
<input type="checkbox"/> XD010	Brak hamulców	
<b>Std, czarne, jeśli nie wybrano innej opcji</b>		

## SIDEGUARDS AND ARMRESTS

### Oslony boczne Aluminiowe

- XE030 Aluminiowe, przykręcane
- XE080 Aluminiowe, zdejmowane  
1 965 zł
- TFAXE130 Aluminiowe składane na płasko (ze składanym oparciem)  
860 zł
- XE180 Oslony boczne aluminiowe odchylane do tyłu  
1 015 zł
- TGAXE220 Oslony boczne przyspawane 6 mm  
1 300 zł
- TGAXE230 Oslony boczne przyspawane aluminiowe (Bardzo trwałe)  
1 815 zł

### Z włókna węglowego

- XE050 Karbonowe, przykręcane  
2 025 zł
- XE100 Karbonowa, zdejmowane  
2 820 zł
- TGAXE150 Karbonowe składane na płasko  
2 755 zł
- XE200 Karbonowe odchylane do tyłu  
2 070 zł

### Kompozytowe (materiał typu ABS)

- XE070 Kompozytowe (ABS) przykręcane  
860 zł
- XE120 Kompozytowe (ABS), zdejmowane  
1 270 zł
- TGAXE170 Kompozytowe (ABS), składane na płasko  
1 700 zł

### Wymiary osłon bocznych

#### Optymalne wymiary

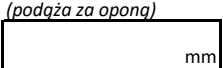
- Oslony boczne 25mm nad oponą (podąża za oponą)
-  (podąża za oponą)
- Poziom na wysokości krawędzi opon (podąża za oponą)

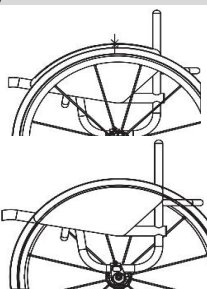

#### Wymiary indywidualne

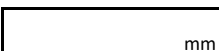
- Długość osłon bocznych
-  mm
- Wysokość osłon bocznych
-  mm

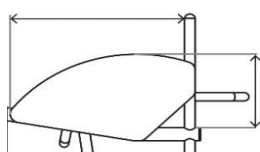

### Oslony boczne z błotnikiem Aluminiowe

- XE040 Alu z błotnikiem, przykręcane  
1 085 zł
- XE090 Alu z błotnikiem, zdejmowane  
2 130 zł
- TFAXE140 Alu z błotnikiem składane na płasko (ze składanym opar.)  
1 015 zł
- XE190 Oslony boczne aluminiowe odchylane do tyłu z błotnikiem  
1 185 zł

### Z włókna węglowego

- XE060 Karbonowe z błotnikiem, przykręcane  
2 660 zł
- XE110 Karbonowe z błotnikiem, zdejmowane  
3 290 zł
- TGAXE160 Karbonowe z błotnikiem składane na płasko  
3 355 zł
- XE210 Karbonowe z błotnikiem odchylane do tyłu  
2 510 zł

### Wymiary osłon bocznych

#### Wysokość błotnika

- 10mm nad oponą (Standard)
- Wymiar indywidualny

(Min = 10mm)

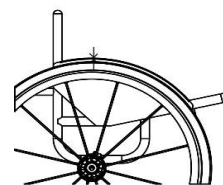

#### Pozycja błotnika

- Do środka opony (Standard jeśli nie wybrano innej opcji)
- Do zewnętrznej strony opony

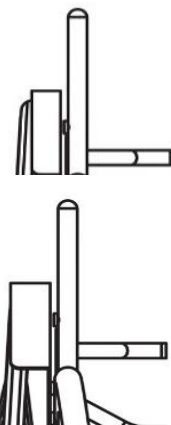

#### Podłokietniki

- XF010 Zdejmowane podłokietniki z plast. osłoną boczną (wskazana stała wysokość)  
2 185 zł
- XF020 Zdejmowane podłokietniki z alu osłoną boczną (wskazana stała wysokość)  
2 185 zł

Wysokość (wysokość mierzona od siedziska do podłokietnika)

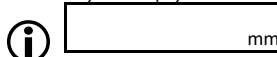

## OPARCIE

### Wysokość oparcia

XY230 Stała wysokość oparcia

**i** Wskaż wysokość  
 mm

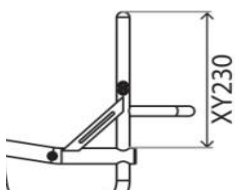

XY245 Regulowana wysokość oparcia (+/-25mm)  
 640 zł

**i** Wskaż wysokość  
 mm

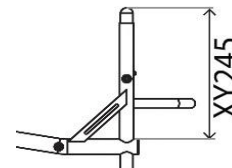

### Rodzaj oparcia

XG010 Stałe oparcie (Nie składane)

TGAXG020 Składane oparcie z blokadą w 2 pozycjach (z regulacją kąta, z podwójną blokadą +/- 5 stopni)  
 1 605 zł

### Opcje ergonomiczne oparcia

XY360 Kąt oparcia

**i** -5 -3 0 +3 +5  
 Indywidualny  stopni  
 (Max -10/+20 stopni)

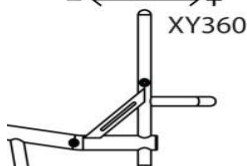

XG100 Oparcie ergonomiczne  
 385 zł

**i** Wysokość w pionie  
 mm

**i** Odchylenie do tyłu  
 mm

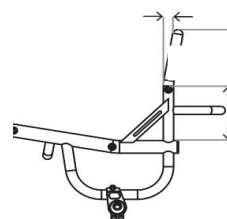

XG110 Rurki przywiedzone (od środka, pomiędzy rurkami oparcia)  
 385 zł

**i** Wskaż szerokość całkowitą lub na stronę  
 mm

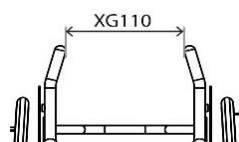

XG120 Rurki odwiedzone typu flara (od środka, pomiędzy rurkami oparcia, XG120)  
 385 zł

**i** Wskaż szerokość całkowitą lub na stronę  
 mm

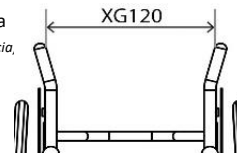

### Rączki do prowadzenia

XG070 Przykręcane rączkami do prowadzenia (nie dostępne z XY245)  
 755 zł

XG080 Składane rączki do prowadzenia (nie dostępne z XY245)  
 1 155 zł

XG085 Składane rączki do prowadzenia (nie dostępne z XY245)  
 1 155 zł

XG090 Pałęk z regulacją wysokości  
 1 415 zł

**i** Wysokość od podłogi do rączek  
 mm

Zoptymalizowane (1000mm do podłogi)

XG097 Zintegrowane rączki do prowadzenia (styl Quickie)  
 1 410 zł

### Opcje oparcia

XG040 Wzmocnione oparcie (Rekomendowane przy używaniu przystawek) (n/d z XY245)  
 730 zł

XG130 Super głęboka rurka stabilizująca oparcie (Rekomendowane dla oparcz JAY) (Std - 90mm)  
 410 zł

**i** Głębokość  
 mm

### Opcje oparcia ILSA

XG140 Stałe oparcie z zaciskiem pelot bocznych (ILSA)  
 2 015 zł

A - Lewa  
 mm

A - Prawa  
 mm

B - Lewa  
 mm

B - Prawa  
 mm

C - Lewa  
 mm

C - Prawa  
 mm

D - Lewa  
 mm

D - Prawa  
 mm

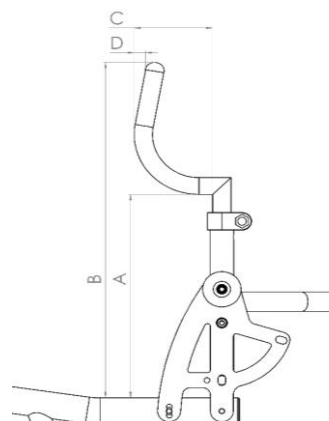

## CAMBER BAR

### Adjustable Centre of Gravity

- XH110 Oś wózka z pochYLENIEM kół, regulowana, rama kwadratowa (25-150mm)

Wskaz wymiar  mm

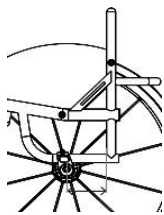

- XH120 Regulowany środek ciężkości, rama zaokrąglona (60-150mm)

Wskaz wymiar  mm

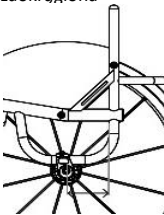

### Fixed Centre of Gravity

- TGAXH100 Stały COG na pojedynczym wsporniku (25-125mm) (tylko rama otwarta) (nie dostępne z Crash test)

Wskaz wymiar  mm

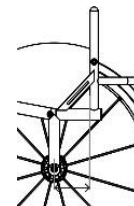

- TGAXH090 Stały COG na wsporniku typu V (25-125mm)

Wskaz wymiar  mm

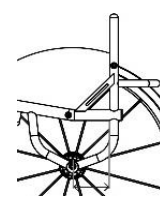

### Kąt pochYLENIA kół (camber)

- XY390 Kąt pochYLENIA kół
- 0  1  2  3  5



### Kąt pochYLENIA kół (camber)

- XY390 Kąt pochYLENIA kół
- 0  1  2  3  5



### Opcja osi kół tylnych

- XH040 Stała oś typu Handbike 1 430 zł



Kąt pochYLENIA kół (os typu Handbike)

0  5



Wysokość mocowań kół przednich od podłogi aby dostosować do przystawki (Standard 30mm jeśli nie wskazano inaczej)

30  50

- XH030 Oś wózka z pochYLENIEM kół z zawieszeniem amortyzowanym frog legs 3 235 zł

### Opcja osi kół tylnych

- XH040 Stała oś typu Handbike 1 430 zł



Kąt pochYLENIA kół (os typu Handbike)

0  5



Wysokość mocowań kół przednich od podłogi aby dostosować do przystawki (Standard 30mm jeśli nie wskazano inaczej)

30  50

### Kółka anty-wywrotne

- XJ010 Kółko anty-wywrotne odchylane, lewe (Tylko dla ramy tylnej w kształcie kwadratu. n/d z XH040) 680 zł

- XJ020 Kółko anty-wywrotne odchylane, prawe (Tylko dla ramy tylnej w kształcie kwadratu. n/d z XH040) 680 zł

- XJ100 Pojedyncze, sportowe kółko anty-wywrotne (montowane centralnie) 2 355 zł

## KOŁA TYLNE

### Wymiar kół tylnych

- XY420 Koła tylne 24"    
  XY430 Koła tylne 25"    
  XY440 Koła tylne 26"

### Odległość od osłon bocznych

- XY460 Odległość od osłon bocznych 15 20 25

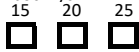

Indywidualne

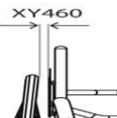
 mm

### Opcje kół tylnych

- |  |  |
|--|--|
| <input type="checkbox"/> XK010 Koła typu Fusion 16-szprychowe (srebrna piasta, czarne szprychy)                                  | <input type="checkbox"/> XK320 Spinergy XLX 12-szprychowe (krzyżowe/promieniowe szprychy) 3 550 zł                     |
| <input type="checkbox"/> XK050 Spinergy LX 12-szprychowe 3 380 zł  | <input type="checkbox"/> XK060 Spinergy SPOX 18-szprychowe 3 040 zł  |
| <input type="checkbox"/> XK150 Spinergy CLX 18-szprychowe, szprychy płaskie, karbonowe (nie dostępne ze srebrną piastą) 8 015 zł | <input type="checkbox"/> XK070 Spinergy BLXL 18-szprychowe, szprychy płaskie (nie dostępne ze srebrną piastą) 3 550 zł |
| <input type="checkbox"/> XK080 Spinergy SLX 24-szprychowe 3 450 zł   |  |

### Opcje kolorystyczne dla kół Spinergy:

- |   |  |   |  |
|---|--|---|--|
| <input type="checkbox"/> Czarne szprychy    | <input type="checkbox"/> Białe szprychy        | <input type="checkbox"/> Żółte szprychy   | <input type="checkbox"/> XK180 Indywidualny dobór koloru (Specify colour) (wybierz kolor) 785 zł |
| <input type="checkbox"/> Czerwone szprychy  | <input type="checkbox"/> Niebieskie szprychy   | <input type="checkbox"/> Różowe szprychy  | Wew. _____   |
| <input type="checkbox"/> Fioletowe szprychy | <input type="checkbox"/> Pomarańczowe szprychy | <input type="checkbox"/> Zielone szprychy | Zew. _____   |

### Opcje anodowane dla kół Spinergy:

- |  |  |   |  |
|--|--|---|--|
| <input type="checkbox"/> XK190 Czarna piasta (opcja std) 995 zł                        | <input type="checkbox"/> XK200 Srebrna piasta (nie dostępna dla BLXL/CLX) 419 zł       | <input type="checkbox"/> XK201 Czerwona obręcz/piasta (tylko z LX, XLX & BLXL) 995 zł | <input type="checkbox"/> XK205 Indyw. dla piasty/obróczy Wybierz kolor: 1 310 zł |
| <input type="checkbox"/> XK202 Fioletowa obręcz/piasta (tylko z LX, XLX & BLXL) 995 zł | <input type="checkbox"/> XK203 Niebieska obręcz/piasta (tylko z LX, XLX & BLXL) 995 zł | <input type="checkbox"/> XK204 Złota obręcz/piasta (tylko z LX, XLX & BLXL) 1 310 zł  | _____  |

### Dostawa bez kół

- XK040 Bez kół -840 zł Rodzaj kół: \_\_\_\_\_ Rodzaj opon: \_\_\_\_\_

### Montaż ciągów / Opcje

- XY480 Wąski      XY485 Szeroki
- XL090 Usunąć nadmiar zaczepów montażowych (zalecane przy małych odstępach między kołami) 545 zł

### Opcje ciągów

- |   |  |
|---|--|
| <input type="checkbox"/> XL010 Aluminiowe anodowane, 6 mocowań              | <input type="checkbox"/> XL040 Tytanowe, 6 mocowań 1 155 zł        |
| <input type="checkbox"/> XL160 Elipse, 6 mocowań (zastępują Surge) 1 645 zł | <input type="checkbox"/> XL035 Natural Fit LT 1 500 zł             |
| <input type="checkbox"/> XL020 Tetra grip, 6 mocowań 1 375 zł               | <input type="checkbox"/> XL150 Carbolife Gekko 2 965 zł            |
| <input type="checkbox"/> XL100 Para grip, 6 mocowań 1 375 zł                | <input type="checkbox"/> XL170 Carbolife Curve L (czarne) 3 175 zł |

### Typ opon

- |   |   |
|---|---|
| <input type="checkbox"/> XM010 Kenda <input type="checkbox"/> Szare (Std) <input type="checkbox"/> Niebieskie <input type="checkbox"/> Czerwone | <input type="checkbox"/> XM060 Schwalbe One (najlejsza opcja) (tylko 24", 25") 450 zł |
| <input type="checkbox"/> XM130 Kenda black  | <input type="checkbox"/> XM050 Opony górskie Kenda K885 (tylko 24", 25") 135 zł       |
| <input type="checkbox"/> XM020 Schwalbe Marathon Plus 325 zł  |   |
| <input type="checkbox"/> XM040 Opony pełne Shox (tylko czarne) 545 zł   |   |

### Opcje dętek

- XY500 Dętka z wentylem Schraeder (Standard, jeśli nie wybrano opcji)
- XY490 Dętka z wentylem Presta

### Akcesoria kół

- |  |   |
|--|---|
| <input type="checkbox"/> XK220 Szybkozłączki tytanowe, trzpień (para) (N/D z XK010 i XK070) 545 zł | <input type="checkbox"/> XK300 Koła offroadowe 22" z ciągami, oponami MTB, szybkozłączkami (zamiennie z 24" - XM010) 3 120 zł |
| <input type="checkbox"/> XK240 Szybkozłączki QUAD (para) 755 zł                                    | <input type="checkbox"/> XK310 Koła offroadowe 24" z ciągami, oponami MTB, szybkozłączkami (zamiennie z 25" - XM010) 3 120 zł |

## OPCJE WYKOŃCZENIA RAMY

Rama i wykończenie ramy

- |  |   |
|--|---|
| <input type="checkbox"/> XN010 Rama malowana proszkowo | <input type="checkbox"/> XN150 Komponenty ramy malowane proszkowo (w kolorze ramy, jeśli nie wybrano inaczej) |
|--|---|
- |   |  |   |
|---|--|---|
| <b>Rama Komp. <u>Błyszczący</u></b>   | <b>Rama Komp. <u>Matowy</u></b>  | <b>Rama Komp. <u>Specjalny</u></b>  |
| <input type="checkbox"/> <input type="checkbox"/> Czarny błyszczący 103           | <input type="checkbox"/> <input type="checkbox"/> Czarny matowy 105                | <input type="checkbox"/> <input type="checkbox"/> Chromowany lustrzany 300          |
| <input type="checkbox"/> <input type="checkbox"/> Biały błyszczący 100            | <input type="checkbox"/> <input type="checkbox"/> Biały matowy 101                 | <input type="checkbox"/> <input type="checkbox"/> Sparkle srebrny 170               |
| <input type="checkbox"/> <input type="checkbox"/> Szary błyszczący 132            | <input type="checkbox"/> <input type="checkbox"/> Szary matowy 131                 | <input type="checkbox"/> <input type="checkbox"/> <b>Metallic czarny matowy 104</b> |
| <input type="checkbox"/> <input type="checkbox"/> Kremowy błyszczący 135          | <input type="checkbox"/> <input type="checkbox"/> Jasny szary matowy 133           | <input type="checkbox"/> <input type="checkbox"/> <b>Metallic szary matowy 130</b>  |
| <input type="checkbox"/> <input type="checkbox"/> <b>Czerwony błyszczący 108</b>  | <input type="checkbox"/> <input type="checkbox"/> <b>Navy niebieski matowy 152</b> | <input type="checkbox"/> <input type="checkbox"/> <b>Czarny sandpaper 201</b>       |
| <input type="checkbox"/> <input type="checkbox"/> <b>Żółty błyszczący 120</b>     |  | <input type="checkbox"/> <input type="checkbox"/> Szary sandpaper 202               |
| <input type="checkbox"/> <input type="checkbox"/> Zielony leśny błyszczący 143    |  | <input type="checkbox"/> <input type="checkbox"/> Biały sandpaper 200               |
| <input type="checkbox"/> <input type="checkbox"/> Zielony błyszczący 107          |  |   |
| <input type="checkbox"/> <input type="checkbox"/> Ciemny niebieski błyszczący 151 |  |   |
| <input type="checkbox"/> <input type="checkbox"/> Royal Niebieski błyszczący 154  |  |   |
| <input type="checkbox"/> <input type="checkbox"/> Niebieski błyszczący 174        |  |   |
| <input type="checkbox"/> <input type="checkbox"/> Duckegg niebieski błyszczący    |  |   |
| <input type="checkbox"/> <input type="checkbox"/> Różowy błyszczący 188           |  |   |
| <input type="checkbox"/> <input type="checkbox"/> Pomarańczowy błyszczący 180     |  |   |
| <input type="checkbox"/> <input type="checkbox"/> Fioletowy błyszczący 157        |  |   |
- |   |                               |                                |
|---|-------------------------------|--------------------------------|
| <input type="checkbox"/> XN200 Kolor indywidualny (State Colour/RAL code)<br>920 zł | Rama <input type="checkbox"/> | Komp. <input type="checkbox"/> |
|---|-------------------------------|--------------------------------|
- |   |   |
|---|---|
| <input type="checkbox"/> TGAXN030 Rama aluminiowa, szczotkowana (wszystkie części czarne, poza XN160)<br>1 225 zł | <input type="checkbox"/> XN160 Komponenty ramy szczotkowane<br>600 zł |
| <input type="checkbox"/> TGAXN050 Rama aluminiowa, polerowana (wszystkie części czarne, poza XN170)<br>3 360 zł   | <input type="checkbox"/> XN170 Komponenty ramy polerowane<br>785 zł   |

### Akcenty kolorystyczne (wybierz jeden)

**Uwaga:** Akcenty kolorystyczne zawierają tylko widelce

- |                                    |  |   |
|------------------------------------|--|---|
| <input type="checkbox"/> Czarny    | <input type="checkbox"/> Srebrny   | <input type="checkbox"/> XN250 Indywidualne akcenty kolorystyczne<br>895 zł |
| <input type="checkbox"/> Czerwony  | <input type="checkbox"/> Niebieski   |   |
| <input type="checkbox"/> Fioletowy | <input type="checkbox"/> Karbonowy<br>(tylko zaślepki przy widelcach, reszta czarna) |   |

## TAPICERKA

Tapicerka siedziska

- |   |   |
|---|---|
| <input type="checkbox"/> XP040 Tapicerka siedziska z regulacją napięcia za pomocą pasów | <input type="checkbox"/> XR050 Płyta siedziska z włókna węglowego<br>1 645 zł |
|---|---|

Tapicerka oparcia

- |   |  |
|---|--|
| <input type="checkbox"/> XP050 Tapicerka oparcia Airtech oddychająca z regulacją napięcia za pomocą pasów | <input type="checkbox"/> XP070 Skórzane boczne skrzydła tapicerki oparcia (czarne)<br>680 zł |
|---|--|

Dostępne kolory dla przesyć tapicerki oparcia

- |                                   |                                       |                                    |  |
|-----------------------------------|---------------------------------------|------------------------------------|--|
| <input type="checkbox"/> Srebrny  | <input type="checkbox"/> Czarny       | <input type="checkbox"/> Niebieski | <input type="checkbox"/> Indywidualny: _____ |
| <input type="checkbox"/> Czerwony | <input type="checkbox"/> Pomarańczowy | <input type="checkbox"/> Fioletowy |  |

Dostępne kolory logo RGK

- |                                      |                                       |                                    |  |
|--------------------------------------|---------------------------------------|------------------------------------|--|
| <input type="checkbox"/> Biały (Std) | <input type="checkbox"/> Czarny       | <input type="checkbox"/> Niebieski | <input type="checkbox"/> Indywidualny: _____ |
| <input type="checkbox"/> Czerwony    | <input type="checkbox"/> Pomarańczowy | <input type="checkbox"/> Fioletowy |  |

Dostępne kolory logo modelu

- |                                      |                                       |                                    |  |
|--------------------------------------|---------------------------------------|------------------------------------|--|
| <input type="checkbox"/> Biały (Std) | <input type="checkbox"/> Czarny       | <input type="checkbox"/> Niebieski | <input type="checkbox"/> Indywidualny: _____ |
| <input type="checkbox"/> Czerwony    | <input type="checkbox"/> Pomarańczowy | <input type="checkbox"/> Fioletowy |  |

Akcesoria oparcia

- |  |  |
|--|--|
| <input type="checkbox"/> XP110 Tapicerka oparcia z kieszenią zapinaną na zamek<br>430 zł | <input type="checkbox"/> XP170 Tapicerka oparcia z indywidualnym haftem<br>725 zł<br>PROSZĘ WYPEŁNIĆ STRONĘ 11 |
|--|--|

## PODUSZKA

Poduszki

- XP080 Poduszka piankowa z nylonowym pokrowcem  
405 zł  
*(wybierz twardość i wysokość poniżej)*

 Miękka (CMS040)

 Średnio twarda (CMS050)

 50mm

 75mm

 100mm

Pokrowce

- XP085 Pokrowiec poduszki, nylonowy  
(czarny)

- XP090 Pokrowiec poduszki, oddychający  
325 zł  
(czarny)

- XP100 Pokrowiec poduszki, skórzany  
850 zł  
(czarny)

**Poduszki/Oparcia Jay - PROSZĘ DOSTARCZYĆ FORMULARZ ZAMÓWIENIA JAY**

- Poduszka JAY  
*(cena zależy od wybranej opcji)*

 Dołączony OF Jay

- Oparcie JAY  
*(cena zależy od wybranej opcji)*

 Dołączony OF Jay

- Zagłówek JAY Whitmyer  
*(cena zależy od wybranej opcji)*

 Dołączony OF Jay

## OPCJE RAMY

- XR060 Pasek na tydki przymocowany do ramy  
485 zł  
*(zlokalizuj pasek na tydkę na przedniej ramie)*

Podaj wysokość od podłogi

- Zoptymalizuj wymiar

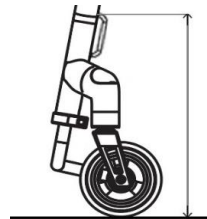

## ACCESSORIES

- XR080 Frontwheel  
3 135 zł  
*(tylko z podnóżkiem rurowym)*

- XP120 Neopranowe osłony na ramę zapinane na zamek (czarne)  
380 zł

- XP420 Nylonowe osłony na ramę zapinane na rzep (czarne)  
250 zł

- XR010 Pokrowiec na siedzisko zapinany na rzep w kolorze czarnym  
205 zł

- XR200 Plecak z logo RGK (czarny)  
335 zł

- XR090 Zestaw narzędzi

- XS065 Pasek na tydki

## INFORMACJE DODATKOWE

### INDYWIDUALNE HAFTOWANIE OPARCIA

PROSZĘ DOSTARCZYĆ OBRAZ JPEG W MOMENCIE ZAMÓWIENIA I ZANOTOWAĆ POZYCJĘ HAFTU PONIŻEJ



### RURA STABILIZUJĄCA OPARCIE

### UWAGI DO KONFIGURACJI:

**WNIOSEK O  
NIESTANDARDOWĄ  
SPECYFIKACJĘ\***

*(proszę podać poniżej numer(y) strony i szczegóły,  
których dotyczy żądanie niezgodne ze specyfikacją.*

**ZATWIERDZONO WNIOSEK O  
NIESTANDARDOWĄ  
SPECYFIKACJĘ (informacje  
tylko dla RGK)**

X

*Wewnętrzne zatwierdzenie RGK*

Żądania niezgodne ze specyfikacją wymagają studium wykonalności, które może wydłużyć czas realizacji i wpłynąć na cenę zamówienia. Wszelkie zapytania dotyczące wymiarów/opcji/ram, które nie są wymienione w formularzu zamówienia, będą traktowane jako zapytania niezgodne ze specyfikacją.\*