



4FRONT 2 TRU-BALANCE 3

Cechy standardowe

- Napęd przedni (FWD)
- Prędkość do 10 km/h
- 4-biegunowe silniki
- Inteligentna kontrola trakcji (STC)
- Zawieszenie klasy motoryzacyjnej (Smooth Ride Suspension)
- 14" koła napędowe, pompowane
- 9" koła samonastawne
- Sterownik Q-Logic 3
- Bluetooth
- System siedziska Tru-Balance 3
- Odchylane podłokietniki Flip-up
- Max. udźwig: 136 kg
- ISO7176-19 Crashtested

1. INFORMACJE OGÓLNE

Data pomiaru: _____
Nr zamówienia: _____
Imię i nazwisko: _____

Dane do FV

Nazwa firmy: _____
Ulica: _____
Miasto: _____
NIP: _____
Tel.: _____
Email: _____

Dane do dostawy

jak na FV

Ulica: _____
Miasto: _____
Tel.: _____



Cena podstawowa: 41 500 PLN



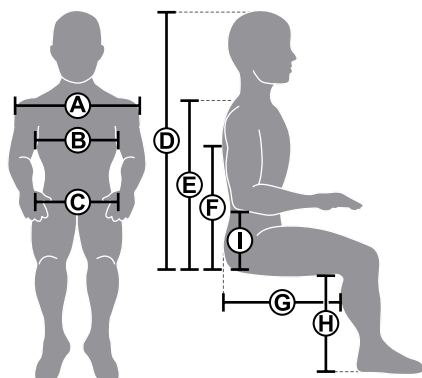

2. POMIAR

Waga _____ A. Szer. barków _____ D. Wys. całkowita _____ G. Gł. siedziska _____
Wzrost _____ B. Szer. kl. piers. _____ E. Wys. do ramion _____ H. Dł. goleni _____
C. Szer. bioder _____ F. Wys. do łopatek _____ I. Wys. do łokcia _____









3. KOLOR

3.1 Kolory standardowe

-  Red Corvette
-  Electric Blue
-  Back in Black
-  Green Machine

3.2 Kolory ponadstandardowe (czas realizacji może się wydłużyć)

 Night Train	350	PLN
 Grey Street	350	PLN
 Deep Purple	350	PLN
 Raspberry Beret	350	PLN
 Blue Jean	350	PLN
 Lemon Crush	350	PLN
 Military Green	350	PLN

4. AKCENTY KOLORYSTYCZNE

Kolor felg

Czarny (matowy)	Standard
W kolorze bazy	
Inny:	

Kolor Joysticka (tylko dla Q-Logic 3)

Czarny (matowy)	Standard
W kolorze bazy	
Inny:	



5. OŚWIETLENIE

Brak

Pakiet oświetlenia LED z kierunkowskazami	2700	PLN
Diody LED na błotnikach	650	PLN

6. UCHWYTY TRANSPORTOWE

Tak

Nie

7. SILNIKI

6,4 km/h

10 km/h (4-biegunowe)

8. KOŁA NAPĘDOWE

3" x 14" pompowane	Standard
3" x 14" pełne (flat-free)	1100 PLN
4" x 14" pompowane (szerokie, o wysokim profilu)	2000 PLN
4" x 14" pełne (flat-free) (szerokie, o wysokim profilu)	2700 PLN

9. KOŁA SAMONASTAWNE

2" x 9" pełne (flat-free)

10. BATERIE

10.1 Baterie

Brak

75 Ah, AGM (zestaw) 3300 PLN

10.2 Ładowarka

Brak

Ładowarka 8 Amp 1400 PLN

11. JOYSTICK I ELEKTRONIKA

11.1 Joystick

Q-Logic Joystick 3 Standard

Q-Logic 3e

11.2 Opcjonalne końcówki Joysticka

Mushroom Handle (11.1) 400 PLN

Chin Cup (11.2) 400 PLN

T-Bar (11.3) 400 PLN

Medium Ball Handle (11.4) 400 PLN

Soft Ball Handle (11.5) 400 PLN

Extended I-Handle (11.6) 400 PLN

Bodypoint 3" Goal Post Handle (11.7) 600 PLN



11.3 Uchwyt Joysticka

Nieruchomy: w linii podłokietnika Standard

Strona: Lewa
Prawa

Odchylany: na zewnątrz i do wewnątrz 800 PLN

Strona: Lewa
Prawa



QUANTUM

11.4 Elektronika

Q-Logic - Enhanced display	7350	PLN
Strona: Lewa Prawa		
Q-Logic - iAccess - toggle button	2400	PLN
Strona: Lewa Prawa		
Q-Logic - iAccess - flat button	2400	PLN
Strona: Lewa Prawa		
Q-Logic - Joystick dla opiekuna	2700	PLN
Strona: Lewa Prawa		
Q-Logic - Stand alone joystick <i>Do samodzielnego montażu</i>	2700	PLN
Q-Logic - 4 Function push button <i>Tylko z podłokietnikami Flip-up</i>	1400	PLN
Strona: Lewa Prawa		
Q-Logic - SCIM (Special Control Input Module)	2700	PLN
Montaż: <i>W skrzynce elektronicznej</i> <i>Na oparciu</i>		
Q-Logic - IR blaster (przełącznik IR) <i>Montowany do Joysticka</i>	200	PLN
Ładowarka USB <i>Montowana na podłokietniku przeciwnym do Joysticka</i>	800	PLN

12. OPCJE SIEDZISKA TRU-BALANCE 3

12.1 Siedzisko

Statyczne	Standard
Elektrycznie przechyłane: TILT 50°	6500 PLN
Elektrycznie podnoszone i przechyłane: LIFT 25.4 cm + TILT 50°	12500 PLN

12.2 Oparcie

Statyczne (z siłownikiem manualnym)	Standard
Elektrycznie odchylane (biomechaniczne)	5300 PLN

13. WYSOKOŚĆ SIEDZISKA OD PODŁOŻA

Statyczne	381 mm (Low)	406 mm (Middle)	432 mm (High)
Elektryczne (Lift/Tilt)	445 mm (Low)	470 mm (Middle)	495 mm (High)

14. ROZMIAR SIEDZISKA

Szerokość siedziska			Głębokość siedziska		
Kategoria 1	Kategoria 2	Kategoria 3	Kategoria 1	Kategoria 2	Kategoria 3
305 mm	406 mm	508 mm	305 mm	406 mm	508 mm
330 mm	432 mm	533 mm	330 mm	432 mm	533 mm
356 mm	457 mm	559 mm	356 mm	457 mm	559 mm
381 mm	483 mm		381 mm	483 mm	
406 mm	508 mm		406 mm	508 mm	

15. PODUSZKA SIEDZISKA

Brak

Standardowa poduszka

Standard

Stealth Simplicity G	szer: 254 - 508 mm (10" - 20")	600 PLN
Stealth Simplicity G	szer: 559 - 610 mm (22" - 24")	800 PLN
Pro Standard	szer: 381 - 559 mm (16" - 22")	1700 PLN
Pro Comfort	szer: 381 - 559 mm (16" - 22")	1700 PLN
Stealth Glacial SP	szer: 406 - 508 mm (16" - 20")	1500 PLN
Stealth Glacial SP	szer: 559 mm (22")	2000 PLN
Stealth Zen SP	szer: 254 - 533 mm (10" - 21")	1500 PLN
Stealth Zen SP	szer: 559 - 610 mm (22" - 24")	1900 PLN
Stealth Premiere P	szer: 355 - 508 mm (16" - 20")	1500 PLN
Stealth Premiere P	szer: 559 mm (22")	2100 PLN
Stealth TRU-Comfort 2 SPP	szer: 355 - 533 mm (14" - 21")	1800 PLN
Stealth TRU-Comfort 2 SPP	szer: 559 mm (22")	2200 PLN
Stealth Essence SPP - bez klina	szer: 381 - 508 mm (16" - 20")	1800 PLN
Stealth Essence SPP - bez klina	szer: 559 mm (22")	2300 PLN
Stealth Essence SPP - mały klin	szer: 381 - 508 mm (16" - 20")	2000 PLN
Stealth Essence SPP - mały klin	szer: 559 mm (22")	2400 PLN
Stealth Essence SPP - średni klin	szer: 381 - 508 mm (16" - 20")	2100 PLN
Stealth Essence SPP - średni klin	szer: 559 mm (22")	2500 PLN
Stealth Essence SPP - duży klin	szer: 381 - 508 mm (16" - 20")	2200 PLN
Stealth Essence SPP - duży klin	szer: 559 mm (22")	2700 PLN
Stealth Solution SPP	szer: 254 - 508 mm (10" - 20")	1700 PLN
Stealth Solution SPP	szer: 559 - 610 mm (22" - 24")	1900 PLN
Stealth Spectrum Gel SPP	szer: 355 - 508 mm (14" - 20")	2100 PLN
Stealth Spectrum Gel SPP	szer: 559 - 610 mm (22" - 24")	2400 PLN
Stealth Spectrum Foam SPP	szer: 254 - 508 mm (10" - 20")	2100 PLN
Stealth Spectrum Foam SPP	szer: 559 - 610 mm (22" - 24")	2300 PLN

16. ROZMIAR OPARCIA

		SZEROKOŚĆ OPARCIA								
		305mm	356mm	406mm	432mm	457mm	483mm	508mm	559mm	601mm
CAŁKOWITA WYSOKOŚĆ OPARCIA	432mm	✓								
	457mm	✓								
	483mm		✓	✓	✓	✓	✓	✓	✓	
	508mm		✓	✓	✓	✓	✓	✓	✓	
	533mm			✓	✓	✓	✓	✓	✓	✓
	559mm			✓	✓	✓	✓	✓	✓	✓
	584mm			✓	✓	✓	✓	✓	✓	✓
	601mm			✓	✓	✓	✓	✓	✓	✓
	635mm			✓	✓	✓	✓	✓	✓	✓
	660mm			✓	✓	✓	✓	✓	✓	✓
	686mm					✓		✓		
	711mm					✓		✓		

16.1 Szerokość oparcia

305 mm (12")	432 mm (17")	508 mm (20")
356 mm (14")	457 mm (18")	559 mm (22")
406 mm (16")	483 mm (19")	601 mm (24")

16.2 Całkowita wysokość oparcia

432 mm (17")	533 mm (21")	635 mm (25")
457 mm (18")	559 mm (22")	660 mm (26")
483 mm (19")	584 mm (23")	686 mm (27")
508 mm (20")	601 mm (24")	711 mm (28")

17. OPCJE OPARCIA

Poduszka TRU-Comfort 305 - 508 mm	Standard
Poduszka TRU-Comfort 559 - 601 mm	
Brak płyty oparcia/poduszki	
Zestaw montażowy dla innych rodzajów oparc	1700 PLN
Q-BACK 2.0 Active contour	2900 PLN
Q-BACK 2.0 Deep contour	3000 PLN
Q-BACK 2.0 Extra deep contour	3300 PLN

18. PODŁOKIETNIKI

18.1 Podłokietniki Flip-up

Podłokietniki Flip-up

Standard

a. Wysokość - lewy podłokietnik

203 mm 279 mm 330 mm

254 mm 305 mm 356 mm

b. Wysokość - prawy podłokietnik

203 mm 279 mm 330 mm

254 mm 305 mm 356 mm

c. Podłokietniki z pianki PU (poliuretan)

Krótki - 254 mm lewy

Krótki - 254 mm prawy

Średni - 356 mm lewy

Średni - 356 mm prawy

Długi - 432 mm lewy

Długi - 432 mm prawy

d. Podłokietniki żelowe

Falcon gel, długie (356mm), lewy i prawy

1300 PLN

Falcon gel, krótkie (254mm), lewy i prawy

800 PLN

e. Akcesoria

Gniazdo do montażu akcesoriów

50 PLN

f. Wzmocnienie podłokietników

Słupki podłokietników

1000 PLN

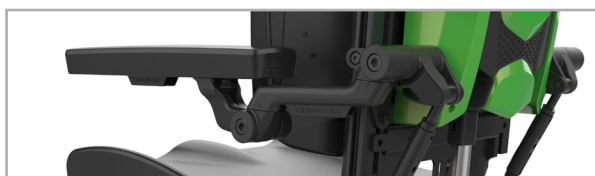

18.2 Opcjonalne podłokietniki

Dwusłupkowe, odchylane, regulowane na wysokość, zdejmowane, tapicerka "waterfall"

3300 PLN

Podłokietniki Heavy Duty (wzmacniane)

2800 PLN

Wysokość: 203 - 305 mm

Wysokość: 254 - 356 mm

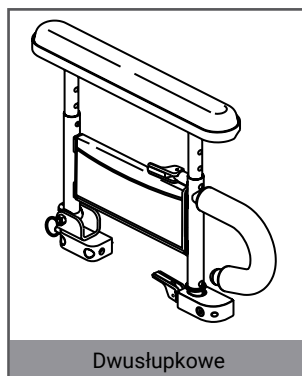
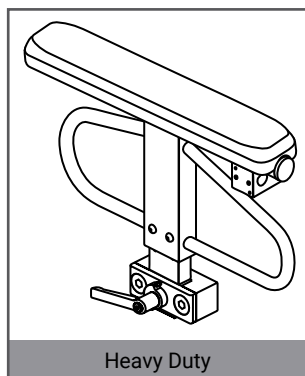

19. ZAGŁÓWEK

Kompatybilność z zagłówkami Stealth Products

Brak	Standard
TRU-Comfort mesh 250 mm	1400 PLN
Stealth 6" Comfort Plus z tapicerką CoolCore + uchwyt UniLink	1900 PLN
Stealth 8" Comfort Plus z tapicerką CoolCore + uchwyt UniLink	1900 PLN
Stealth 10" Comfort Plus z tapicerką CoolCore + uchwyt UniLink	1900 PLN

20. PAS BIODROWY

Kompatybilność z pasami Stealth Products

1270 mm lap belt	Standard
Zwijany pas bezpieczeństwa	700 PLN

21. PODNÓŻKI

21.1 Długość podnóżków

Długość podnóżków: _____ mm

(pomiar od płyty siedziska do płyty podnóżków)

Wybierz jeden typ podnóżków.

21.2 Centralna platforma

a. Rodzaj platformy

Centralna platforma z manualną regulacją kąta	Standard
Statyczna wzmacniana platforma (heavy duty)	2200 PLN
Elektryczna platforma regulowana kątowno (1 siłownik) Z windą (LIFT) dostępna od szer. siedziska: 356 mm (14")	8900 PLN
Elektryczna platforma regulowana kątowno i na długość (2 siłowniki) Z windą (LIFT) dostępna od szer. siedziska: 356 mm (14")	10500 PLN

b. Regulacja na długość i płyty platformy

- 254 - 406 mm reg. wysokości (A), 203 mm (8") płyty platformy (B)
- 254 - 406 mm reg. wysokości (A), 279 mm (11") płyty platformy (B)
- 330 - 483 mm reg. wysokości (A), 203 mm (8") płyty platformy (B)
- 330 - 483 mm reg. wysokości (A), 279 mm (11") płyty platformy (B)



c. Peloty podudzi

- Średnie
- Duże

d. Akcesoria

Zestaw poszerzeń dla płyt: 203 mm (8")	200	PLN
Zestaw poszerzeń dla płyt: 279 mm (11")	200	PLN
Zestaw poszerzeń "Bell shaped" dla płyt: 279 mm (11")	200	PLN
152 mm (6") boczne krawędzie (para) <i>Niedostępne z poszerzeniami płyt: 203 mm (8")</i>	200	PLN
Ośłona pelot podudzi (Dartex) (para)	400	PLN
Odbojniki (para)	100	PLN
Łącznik płyt platformy	100	PLN

21.3 Podnóżki dzielone 70° statyczne

70° odchylane podnóżki (A) **Standard**

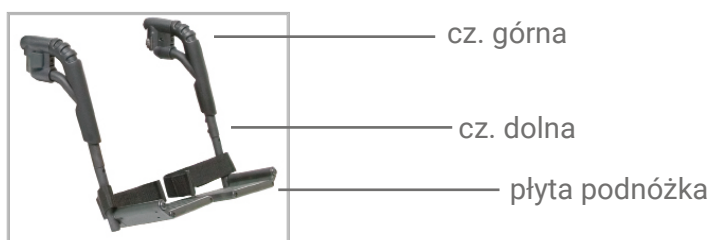

a. Długość podnóżków

278 - 330 mm

278 - 419 mm

330 - 419 mm

393 - 495 mm

b. Płyty podnóżków

Extruded (wyłaczane) 184 x 152 mm

Extruded (wyłaczane) 215 x 152 mm

Regulowane kątowno z paskami na pięty 127 x 203 mm

Regulowane kątowno z paskami na pięty 203 x 280 mm

21.4 Podnóżki dzielone z regulacją kąta

Manualnie podnoszone podnóżki **2500 PLN**
Zawiera: peloty podudzi, paski na pięty

Elektrycznie podnoszone podnóżki **7700 PLN**
Zawiera: peloty podudzi, paski na pięty

a. Długość podnóżków

Standardowa cz. górna i dolna
290 - 430 mm (zakres regulacji)

Długa cz. górna i dolna
370 - 560 mm (zakres regulacji)

b. Płyty podnóżków

105 x 175 mm
Dla szerokości siedziska: 305 - 356 mm (12" - 14")

124 x 175 mm
Dla szerokości siedziska: 356 - 406 mm (14 - 16")

148 x 175 mm
Dla szerokości siedziska: 406 mm (16") i większej

22. AKCESORIA

Uchwyt na laskę/kule <i>*wymagana belka akcesoryjna*</i>	350	PLN
Lusterko wsteczne	120	PLN
Odchylany stolik, przezroczysty (22.1)	2500	PLN
Uchwyt na butlę z tlenem (22.2) <i>*wymagana belka akcesoryjna*</i>	450	PLN
Ośłony odzieży (para)	850	PLN
System nawadniania (butelka + rurka) (22.3) <i>*wymagana belka akcesoryjna*</i>	1000	PLN
Pudełko na rzeczy osobiste (22.4)	500	PLN
Uchwyty do transferów (para) (22.5)	1100	PLN
Uchwyt na kubek	50	PLN
Haczyk (22.6)	200	PLN
Zestaw odblasków	100	PLN
Uchwyty na plecak (para)	150	PLN
Uchwyt na telefon (22.7)	350	PLN
Uchwyt na tablet	1800	PLN
Półka na respirator (22.8) <i>*wymagana belka akcesoryjna*</i>	1200	PLN
Rączki do pchania (para) (22.9)	300	PLN
Belka akcesoryjna	650	PLN
Kamera cofania	2100	PLN
Montaż: do Joysticka		
Montaż: gięte ramię "gooseneck"		

