

Data: _____ Nr klienta: _____ Nazwa firmy: _____ Dane kontaktowe: _____ Adres: _____ Miasto: _____ Woj.: _____ Kod: _____ Nr telefonu: () _____ Fax: () _____ Potwierdzenie przez: <input type="checkbox"/> Fax <input type="checkbox"/> Email Przeznaczony dla: _____	Przeznaczony dla: <input type="checkbox"/> Kalkulacja <input type="checkbox"/> Zamówienie Nr zamówienia: _____ Dostarczyć do: _____ Imię i nazwisko: _____ Adres: _____ Adres: _____ Miasto: _____ Woj.: _____ Kod: _____ Nr telefonu: () _____ Fax: () _____
--	--

✓	Nr opcji	HCPCS	Opis	Cena	✓	Nr opcji	HCPCS	Opis	Cena
---	----------	-------	------	------	---	----------	-------	------	------

1. RAMA

Model podstawowy				
Maksymalna waga użytkownika 225 lbs / 102 kg				
Maksymalna waga użytkownika dla podnóżka Z-Finity 165 lbs / 75 kg				
<input type="checkbox"/>	188WM48	E1233	Zippie IRIS z uchwytami transportowymi Zawiera funkcję True Fit Growth	11 400 zł
<input type="checkbox"/>	188WM47	E1233	Zippie IRIS - opcjonalne uchw. transp. Zawiera funkcję True Fit Growth	10 800 zł
<input type="checkbox"/>	188WM91	E1234	Zippie IRIS z składanymi uchwyt. transp. Zawiera funkcję True Fit Growth Niedostępne z oparciem Mono lub osłoną wahacza	12 000 zł
<input type="checkbox"/>	188WM90	E1234	Zippie IRIS - opcjonalne skl. uchw. transp. Zawiera funkcję True Fit Growth Niedostępne z oparciem Mono lub osłoną wahacza	12 300 zł

Uchwyty transportowe (Tylko, gdy wybrana jest opcjonalna rama transportowa)				
<input type="checkbox"/>	188TO45	K0108	Uchwyty transportowe	1 350 zł

Opcje obsługi przechylenia				
<input type="checkbox"/>	188TT8		Obsługa nogą Niedostępne z szyfladą na baterię. Może ograniczać szer. po złożeniu, domyślnie po prawej stronie <input type="checkbox"/> Lewy <input type="checkbox"/> Prawy (patrzac od tyłu)	- zł
<input type="checkbox"/>	188TT12		Podwójny spust kablowy	- zł

Wstępnie ustawiony kąt przechylenia (zakres 55°) (wartość domyślna pogrubiona, niedostępne z odch. Op.)

<input type="checkbox"/>	188TA5		-5° do 50° Niedostępne z 12.5" STFH	- zł
<input type="checkbox"/>	188TA6		0° do 55°	STD
<input type="checkbox"/>	188TA7		+5° do 60°	- zł

Wstępnie ustawiony kąt przechylenia (zakres 40°) (wartość domyślna pogrubiona)

<input type="checkbox"/>	188TA8		-5° do 35° Niedostępne z 12.5" STFH	- zł
<input type="checkbox"/>	188TA9		0° do 40°	STD
<input type="checkbox"/>	188TA10		+5° do 45°	- zł

Typ ramy (Tylko rama sztywne)				
<input type="checkbox"/>	188GY01		Stala Wzrost poprzez zestawy Niedostępna ze składaną ramą	STD
<input type="checkbox"/>	188GY02		System regulacji szerokości Wbudowany wzrost o 2" / 5cm Niedostępny z oparciem Mono i składanym	170 zł

Opcje ramy				
<input type="checkbox"/>	188FT46		Rama siedziska dla osób ze spastyką Niedostępna z ramą o głęb. 10" lub ramą składaną	- zł
<input type="checkbox"/>	188FS29		Szuflada na baterię Niedostępna z szer. ramy 10" i 11", hamulcem nożnym lub składaną ramą	1 901 zł

2. WYMIARY / SIEDZISKO

Szerokość ramy (Spersonalizowana konfiguracja na składanej ramie 17" i 18" przez B4Me)				
<input type="checkbox"/>	188W1		10" / 25 cm - Niedostępne z op. Mono	- zł
<input type="checkbox"/>	188W2		11" / 28 cm - Niedostępne z op. Mono	- zł
<input type="checkbox"/>	188W3		12" / 30 cm	- zł
<input type="checkbox"/>	188W4		13" / 33 cm	- zł
<input type="checkbox"/>	188W5		14" / 36 cm	STD
<input type="checkbox"/>	188W6		15" / 38 cm	- zł
<input type="checkbox"/>	188W7		16" / 41 cm - Składana rama rośnie do 18"	- zł
<input type="checkbox"/>	188W8		17" / 43 cm - Składana rama rośnie do 18"	- zł
<input type="checkbox"/>	188W9		18" / 46 cm - Nie rośnie dla składanej ramy	- zł

Siedzisko wykonane na zamówienie				
Aby zapewnić najlepszą integrację siedziska z wózkiem, użyj uniwersalnego sprzętu.				
<input type="checkbox"/>	188QC01		JAY SureFit	B4M
<input type="checkbox"/>	188QC02		JAY AES / ConfigureFit	B4M
<input type="checkbox"/>	188QC03		JAY Fit	B4M

Poduszki JAY Cushions (Opcjonalnie)

Aby zamówić poduszki JAY wypełnij odpowiedni formularz JAY; Należy podać nazwę poduszki lub numer części oraz żądaną szerokość i głębokość.				
<input type="checkbox"/>	188JC20		Poduszka JAY w zestawie Nazwa poduszki/nr części: Szer.: _____ Głęb.: _____	Patrz cennik JAY

Typ siedziska				
<input type="checkbox"/>	188ST35	E2231	Standardowa płyta siedziska Mogą obowiązywać pewne ograniczenia. Tabela znajduje się na stronie 9	762 zł
<input type="checkbox"/>	188ST36	E2231	Opuszczana płyta siedziska	762 zł
<input type="checkbox"/>	188ST54		Bez płyty siedziska	STD

2. WYMIARY / SIEDZISKO (CD)

Głębokość ramy

(Wybierz spośród A LUB B)

Wybór A: Głębokość ramy ustawiona przez Zippie

Żądana głębokość siedziska

- 10" / 25cm 11" / 28cm 12" / 30cm 13" / 33cm 14" / 36cm
 15" / 38cm 16" / 41cm 17" / 43cm 18" / 46cm

Typ oparcia

- 3" / 7,5cm 2" / 5 cm 1" / 2,5 cm
 Flush -1" / - 2,5c -2" / -5cm

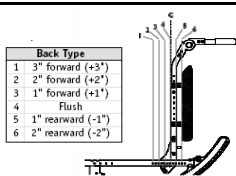

Ta sekcja określa długość ramy

Górna część poduszki do rur/szyny siedziska

- 2 1/2" / 6 cm lub wyższa
 Niższa niż 2 1/2" / 6 cm (STD)
 Poniżej rur/szyny siedziska

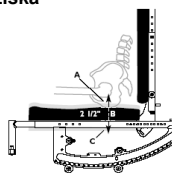

Wybór B: Zakres głębokości ramy

<input type="checkbox"/>	188SN01	Krótka rama siedziska 10"-14" / 25-36 cm	- zł
<input type="checkbox"/>	188SN02	Średnia rama siedziska 12"-16" / 30-41 cm	- zł
<input type="checkbox"/>	188SN03	Długa rama siedziska 14"-18" / 36-46 cm	- zł

Wybór B: Głębokość ramy

<input type="checkbox"/>	188FD1	10" / 25cm odch. z krótką ramą <i>Niedostępne z podnóżka do spalyczności</i>	- zł
<input type="checkbox"/>	188FD2	11" / 28cm odch. z krótką ramą	- zł
<input type="checkbox"/>	188FD3	12" / 30cm odch. z krótką ramą	- zł
<input type="checkbox"/>	188FD4	13" / 33cm odch. z średnią ramą	- zł
<input type="checkbox"/>	188FD5	14" / 36cm odch. z średnią ramą	- zł
<input type="checkbox"/>	188FD6	15" / 38cm odch. z średnią ramą	- zł
<input type="checkbox"/>	188FD7	16" / 41cm odch. z długą ramą	- zł
<input type="checkbox"/>	188FD8	17" / 43cm odch. z długą ramą	- zł
<input type="checkbox"/>	188FD9	18" / 46cm odch. z długą ramą	- zł

Select from A OR B

3. KÓŁKA / WYSOKOŚĆ SIEDZISKA

Kółka przednie

<input type="checkbox"/>	188CW31	4" Mikro podświetlone - <i>Niedostępne dla w</i>	265 zł
<input type="checkbox"/>	188CW73	4" x 1.25" Półpneumatyczne -N/A w/ Foldin	- zł
<input type="checkbox"/>	188CW51	5" Micro Light Up	327 zł
<input type="checkbox"/>	188CW5	5" Niskoprofilowe poliuretanowe	STD
<input type="checkbox"/>	188CW7	E2219 5" x 1.5" Półpneumatyczne	327 zł
<input type="checkbox"/>	188CW33	E2214 E2215 6" Pneumatyczne	286 zł
<input type="checkbox"/>	188CW34	6" Poliuretanowe	- zł
<input type="checkbox"/>	188CW35	E2219 6" x 1.5" Półpneumatyczne	327 zł
<input type="checkbox"/>	188CW21	E2214 E2215 8" Pneumatyczne	327 zł
<input type="checkbox"/>	188CW32	8" Poliuretanowe	- zł
<input type="checkbox"/>	188CW39	E2219 8" x 1.5" Półpneumatyczne	327 zł
<input type="checkbox"/>	188CW36	E2214 E2215 8" x 2" Pneumatyczne	551 zł
<input type="checkbox"/>	188CW37	E2214 K0108 8" x 2" Pneumatyczne z dętką	857 zł

Prosimy o kontakt tel. z BOK w sprawie 13,25" na 12" kołach tyl. i 4" kółku samonst. (tylko rama sztywna)

Rozmiar koła tylnego	Rozmiar kółek samonastawnych					
	4"	5"	6"	8"x1"	8"x1.5"	8"x2"
<input type="checkbox"/> 12"	<input type="checkbox"/> 13.0"	<input type="checkbox"/> 16.0"	<input type="checkbox"/> 16.0"	N/D	N/D	N/D
	N/D	<input type="checkbox"/> 16.5"	<input type="checkbox"/> 16.5"	N/D	<input type="checkbox"/> 16.5"	N/D
		<input type="checkbox"/> 17.0"	<input type="checkbox"/> 17.0"		<input type="checkbox"/> 17.0"	
<input type="checkbox"/> 12" nisko profilowe	N/D	<input type="checkbox"/> 15.0"	<input type="checkbox"/> 15.0"	N/D	N/D	N/D
		<input type="checkbox"/> 15.5"	<input type="checkbox"/> 15.5"			
		<input type="checkbox"/> 16.0"	<input type="checkbox"/> 16.0"			
<input type="checkbox"/> 16"	N/D	<input type="checkbox"/> 16.5"	N/D	<input type="checkbox"/> 16.5"	<input type="checkbox"/> 16.5"	<input type="checkbox"/> 16.5"
		<input type="checkbox"/> 13.5"	N/D	N/D	N/D	N/D
		<input type="checkbox"/> 14.0"	<input type="checkbox"/> 14.5"			
		<input type="checkbox"/> 14.5"	<input type="checkbox"/> 17.0"	<input type="checkbox"/> 17.5"	<input type="checkbox"/> 17.5"	
		<input type="checkbox"/> 17.5"	<input type="checkbox"/> 17.5"	<input type="checkbox"/> 18.0"	<input type="checkbox"/> 18.0"	
<input type="checkbox"/> 20"	N/D	<input type="checkbox"/> 18.0"	<input type="checkbox"/> 18.0"	<input type="checkbox"/> 18.5"	<input type="checkbox"/> 18.5"	
		<input type="checkbox"/> 18.5"	<input type="checkbox"/> 18.5"	N/D	<input type="checkbox"/> 19.0"	
		<input type="checkbox"/> 15.5"	<input type="checkbox"/> 16.0"	N/D	N/D	N/D
<input type="checkbox"/> 22"	N/D	<input type="checkbox"/> 16.0"	<input type="checkbox"/> 16.5"	<input type="checkbox"/> 16.5"	<input type="checkbox"/> 16.5"	
		<input type="checkbox"/> 16.5"	<input type="checkbox"/> 17.0"	<input type="checkbox"/> 17.0"	<input type="checkbox"/> 17.0"	
		<input type="checkbox"/> 17.0"	<input type="checkbox"/> 16.5"	N/D	<input type="checkbox"/> 16.5"	
		<input type="checkbox"/> 17.5"	<input type="checkbox"/> 17.0"	<input type="checkbox"/> 17.0"	<input type="checkbox"/> 17.0"	
<input type="checkbox"/> 24"	N/D	<input type="checkbox"/> 17.5"	<input type="checkbox"/> 17.5"	<input type="checkbox"/> 17.5"	<input type="checkbox"/> 17.5"	
		<input type="checkbox"/> 18.0"	<input type="checkbox"/> 18.0"	<input type="checkbox"/> 18.0"	<input type="checkbox"/> 18.0"	
		<input type="checkbox"/> 18.5"	<input type="checkbox"/> 18.5"	N/D	<input type="checkbox"/> 18.5"	
		<input type="checkbox"/> 18.5"	<input type="checkbox"/> 18.5"	<input type="checkbox"/> 19.0"	<input type="checkbox"/> 19.0"	

Niedostępne dla ramy składanej

4. TYLNE KOŁA / WYSOKOŚĆ SIEDZISKA

Napęd jednoręczny

Dostępny tylko w wersji 6-szprychowej Mag. Napęd jednoręczny niedostępny z ramą składaną

<input type="checkbox"/>	188AL17	E0958	Napęd jednoręczny Dostępny z kołami Mag 20", 22", 24"	3 422 zł
<input type="checkbox"/>	188OA2		Napęd jednoręczny - STD ciągi	- zł
<input type="checkbox"/>	188HM1		Obsługiwany prawą ręką	- zł
<input type="checkbox"/>	188HM2		Obsługiwany lewą ręką	- zł
<input type="checkbox"/>	188OA1		Napęd jednoręczny - małe ciągi	- zł
<input type="checkbox"/>	188HM1		Obsługiwany prawą ręką	- zł
<input type="checkbox"/>	188HM2		Obsługiwany lewą ręką	- zł

Oś

<input type="checkbox"/>	188AX26		Oś do napędu jednoręcznego Dost. tylko z opcją napędu jednoręcznego	STD
<input type="checkbox"/>	188AX1		Osie szybkozłączne	- zł
<input type="checkbox"/>	188AX11		Osie typu quad Niedostępne ze szprychami Lite	480 zł

Rozmiar kół tylnych

12"-16" Niedostępne z obręczami. 12" z blokadą kół, Niedostępne z przechył. siedz. +5 - 60°.

<input type="checkbox"/>	188RW13		12" Koła Mag - Niedostępne z ciągami	STD
<input type="checkbox"/>	188RW14		16" Koła Mag - Niedostępne z ciągami	- zł
<input type="checkbox"/>	188RW3		20" Koła Mag	- zł
<input type="checkbox"/>	188RW8		22" Koła Mag	- zł
<input type="checkbox"/>	188RW1		24" Koła Mag	- zł
<input type="checkbox"/>	188RW90		20" Szprychy Lite	762 zł
<input type="checkbox"/>	188RW91		22" Szprychy Lite	762 zł
<input type="checkbox"/>	188RW54		24" Szprychy Lite	762 zł
<input type="checkbox"/>	188RW103		20" Koła Mag 5-szprychowe	- zł
<input type="checkbox"/>	188RW104		22" Koła Mag 5-szprychowe	- zł
<input type="checkbox"/>	188RW102		24" Koła Mag 5-szprychowe	- zł

Opony kół tylnych

<input type="checkbox"/>	188RT1	E2211 E2212	Pneumatyczne	327 zł
<input type="checkbox"/>	188RT2	E2211 E2213	Pneumatyczne z wkładką bezpowietrzną	327 zł
<input type="checkbox"/>	188RT3		Pełne poliuretan Niedostępne z 12" i 16" kołami tylnymi	- zł
<input type="checkbox"/>	188RT4		Niskie poliuretan Dostępne tylko z kołami 12"	- zł

5. HAMULCE / HAMULCE ZINTEGROWANE W PIAŚCIE

Hamulce

Niedostępne w wersji ze zintegrowane z piastą

<input type="checkbox"/>	188WL34		Typu Push to Lock montowane wysoko	- zł
<input type="checkbox"/>	188WL36		Hamulec dla os. Tow. (blokowany stopą) Niedostępne z napędem jednoręcznym, przy ramie składanej domyślnie po lewej stronie, może ograniczać szerokość po złożeniu	- zł
<input type="checkbox"/>	188WL10		Bez hamulcy	- zł

Matrix tylnych opon i kół

Opona	Tylne Koła		
	5- szprychowe Mag	Szprychowe	Koła Mag
Pneumatyczna	20, 22, 24	24	12, 16, 20, 22, 24
Pneumatyczna z wkładką bezpowietrzną	20, 22, 24	24	12, 16, 20, 22, 24
Pełne poliuretan	20, 22, 24	24	20, 22, 24
Niskie poliuretan	N/D	N/D	12

12"=203mm; 16"=305mm; 20"=451mm; 22"=501mm; 24"=540mm

Ciągi

Koła 12" i 16" niedostępne z ciągami. Dostępność - patrz matryca

<input type="checkbox"/>	188HR1	Aluminiowe anodowane	- zł
<input type="checkbox"/>	188HR4	Powlekane tworzywem sztucznym	422 zł
<input type="checkbox"/>	188HR7	Bez ciągów Niedostępne z kołami/osiami credit	- zł

Projections (Niedostępne z powłoką z tworzywa sztucznego)

Dostępne tylko z 24-calowymi kołami Mag i niedostępne z osłonami szprych.

<input type="checkbox"/>	188HR8	8 Oblique	1 248 zł
--------------------------	--------	-----------	----------

Matrix tylnych opon i ciągów

Ciągi	Tylne Koła		
	5- szprychowe Mag	Szprychowe	Koła Mag
Aluminiowe anodowane	20, 22, 24	24	20, 22, 24
Powlekane tworzywem sztucznym	20, 22, 24	24	20, 22, 24
Projection 8 Oblique	N/D	N/D	24

Przedłużenie dźwigni hamulca

<input type="checkbox"/>	188EH1	E0961	6" - para	289 zł
--------------------------	--------	-------	-----------	--------

Hamulce zintegrowane w piaście

Dostępne tylko z kołami 12" lub 16". Niedostępne z napędem jednoręcznym.

<input type="checkbox"/>	188LK01		Hamulce zintegrowane w piaście dla 12"	384 zł
<input type="checkbox"/>	188LK02		Hamulce zintegrowane w piaście dla 16"	384 zł

6. PODNÓŻKI (Matryca zakresów długości podudzi znajduje się w Załączniku na stronie 9.)

Podnózek montowany na uchwycie podn. (podn. montowany do rurki uchwytu)			
Typ uchwytu podnóżka (patrz matryca na str 9 dla zakresów długości podudzia)			
<input type="checkbox"/>	188H140	Podnóżki odchylane 70° - przedni montaż	- zł
<input type="checkbox"/>	188H142	Podnóżki odchylane 80° - przedni montaż	- zł
<input type="checkbox"/>	188H158	Podnóżki odchylane 90° - przedni montaż	- zł
<input type="checkbox"/>	188H9	Podn. podwyż. 70° Heavy Duty - przedni montaż	- zł
<input type="checkbox"/>	188H10	Podn. podwyż. 80° Heavy Duty - przedni montaż	- zł
<input type="checkbox"/>	188H11	Podn. podwyż. 90° Heavy Duty - przedni montaż	- zł
<input type="checkbox"/>	188H161	Podn. uchwytu podn. ELR - przedni montaż - Niedostępne dla szer. 10"-11"	1 197 zł

Rurki przedłużające uchwyt podnóżka (może kolidować z niektórymi wys. siedziska i kółkami)			
<input type="checkbox"/>	188E23	2" / 5 cm - nie zamontowane	207 zł
<input type="checkbox"/>	188E24	4" / 10 cm - nie zamontowane	207 zł

Platformy podnóżków			
<input type="checkbox"/>	188F9	K0040 Wersja dziecięca z regulacją kąta Niedostępne dla szerokości 17"-18"	704 zł
<input type="checkbox"/>	188F8	K0040 Wersja dla dorosłych z reg. kąta Dostępne dla szerokości 17"-18"	704 zł
<input type="checkbox"/>	188F62	K0040 Płyta podnóżka Dostępne w szerokościach 10"-16"	721 zł

Wydłużone uchwyt podnóżków (Podn. mocowane do rury przedłużającej)			
Typ uchwytu podnóżka (Patrz matryca na str 9 dla zakresów długości podudzia)			
<input type="checkbox"/>	188H145	Podnóżki odchylane 60°	- zł
<input type="checkbox"/>	188H139	Podnóżki odchylane 70°	STD
<input type="checkbox"/>	188H141	Podn. odch. 80° Niedost. z 8" kółkami	STD
<input type="checkbox"/>	188H159	K0053 Podn. podn. komensujące długość - Niedost. dla szer. 10"-13"	1 405 zł
<input type="checkbox"/>	188H160	E0990 Podnoszone uchwyt podn. Niedost. z platformą podn. lub szer. < 14"	1 197 zł

Rurki przedłużające do podn. (Patrz matryca na str 9 dla zakresów długości podudzia)			
<input type="checkbox"/>	188E1	Krótkie	- zł
<input type="checkbox"/>	188E2	Średnie	- zł
<input type="checkbox"/>	188E5	Długie	- zł
<input type="checkbox"/>	188E16	Wysoko montowany podnózek	286 zł

Platformy podnóżków			
<input type="checkbox"/>	188F1	Kompozytowe Niedostępne dla szer. 10", 11" lub 12"	STD
<input type="checkbox"/>	188F3	K0040 Z regulacją kąta dla dorosłych Dostępne w szerokościach od 10"-18"	704 zł
<input type="checkbox"/>	188F4	K0040 Z regulacją kąta dla dzieci Niedostępne dla szer 17"-18"	704 zł
<input type="checkbox"/>	188F5	Aluminiowe Dostępne z ELR i szerokością 14"-18"	- zł
<input type="checkbox"/>	188F48	K0040 Platforma podnoszona z reg. kąta Dostępne tylko z uchwytami przedłużanymi 60°, 70° i 80°. Niedostępne z ramą składaną	721 zł

Mocowanie uchwytów podnóżka			
Wysunięte mocowanie o 1" / 2,5 cm niedostępne z przechyleniem siedziska -5-50° i -5-35° oraz możliwy konflikt z uchwytami 80° i 90°			
<input type="checkbox"/>	188MZ02	Standardowe mocowanie	STD
<input type="checkbox"/>	188MZ01	Wysunięte o 1" / 2,5 cm mocowanie	116 zł

Ochroniacze na podnóżki ALR / ELR			
<input type="checkbox"/>	188DI47	Ochroniacze Neoprenowe	1 292 zł
<input type="checkbox"/>	188DI48	Ochroniacze Żelowe	1 520 zł

Opcje uchwytów podnóżków			
<input type="checkbox"/>	188IG2	Neoprenowa osłona Dostępne tylko z wydłużonymi uchwytami	347 zł
<input type="checkbox"/>	188HL1	E0951 Pasek na pięty Niedostępny dla Z-Finity szer. 10-14"	153 zł
<input type="checkbox"/>	188HL5	K0038 Pasek na podudzia	153 zł
<input type="checkbox"/>	188A54	Dodatkowy poj. pasek na podudzia	119 zł
<input type="checkbox"/>	188A110	E0952 Pasek na palce Dostępne tylko z podnóżkami dla dorosłych z reg. kąta Niedostępny z podnóżkiem Z-Finity	153 zł
<input type="checkbox"/>	188H32	Bez uchwytów podnóżków	- zł
<input type="checkbox"/>	188F7	Bez platformy podn. i przedłużenia	- zł

Uchwyt/systemem podnóżka Z-finity			
(Maksymalny udźwig podnóżków Z-Finity wynosi 165 lbs / 75 kg) W niektórych konfiguracjach mogą występować pewne wykluczenia.			
<input type="checkbox"/>	188H162	Uchwyt Z-finity	STD

Montaż podnóżków Z-finity (Konieczny wybór, patrz Rys. na stronie 9)			
<input type="checkbox"/>	188DI22	Uchwyt bezpośredni Mt/Rama stała - wysoki	- zł
<input type="checkbox"/>	188DI23	Uchwyt bezpośredni Mt/Rama stała - niski	- zł
<input type="checkbox"/>	188DI24	Mocowanie do rurek przedłużających	- zł

Ramię przegubowe podn. Z-finity (Konieczny wybór, patrz Rys. na str. 9)			
<input type="checkbox"/>	188DI20	Krótkie 2" / 5 cm	- zł
<input type="checkbox"/>	188DI21	Długie 3 1/4" / 8 cm	- zł

Platformy podnóżków Z-finity			
W niektórych konfiguracjach mogą występować pewne wykluczenia.			
<input type="checkbox"/>	188F320	K0040 Regulowane pod wieloma kątami (para) Niedostępne w szer. 8"-9"	711 zł
<input type="checkbox"/>	188F321	K0040 Platforma podnóżka z regulacją kąta	575 zł
<input type="checkbox"/>	188F6	Bez platformy podnóżka	- zł

Długość rurek przed. Z-finity (jeśli wybrano mocowanie do rurek przedłużających)			
<input type="checkbox"/>	188E62	Krótkie Hemi	- zł
<input type="checkbox"/>	188E1	Krótkie	- zł
<input type="checkbox"/>	188E2	Średnie	- zł
<input type="checkbox"/>	188E5	Długie	- zł

PÓLKI NA STOPY JAY (FOOT BOXES)			
Dostępne tylko z uchwytami odchylanymi, podwyższonymi, podnóżkami Adult Angle Adj i ALR/ELR. Pojedyncze pary podnóżków niedostępne dla ram o szerokości od 10 -15". Półki podójne niedostępne z paskiem na pięty lub paskiem na podudzie lub w rozmiarach nieparzystych, Wysokie podwójne półki niedostępne z ramami o szerokości 14"-15" i ALR/ELR. Niedostępne z Z-Finity.			

Pojedyncza			
<input type="checkbox"/>	188JX01	E0954 Standardowa wysokość - Lewa	957 zł
<input type="checkbox"/>	188JX02	E0954 Wysoka - Lewa	957 zł
<input type="checkbox"/>	188JX03	E0954 Standardowa wysokość - Prawa	957 zł
<input type="checkbox"/>	188JX04	E0954 Wysoka - Prawa	957 zł
<input type="checkbox"/>	188JX05	E0954 Standardowa wysokość - Para	1 914 zł
<input type="checkbox"/>	188JX06	E0954 Wysoka - Para	1 914 zł
LUB		Podwójna	
<input type="checkbox"/>	188JX07	E0954 Podwójna std wysokość	1 461 zł
<input type="checkbox"/>	188JX08	E0954 Podwójna wysoka	1 461 zł
<input type="checkbox"/>	188JX09	E0954 Podwójna z przegrodą std wys.	1 664 zł
<input type="checkbox"/>	188JX10	E0954 Podwójna z przegrodą wysoka	1 664 zł

6. PODNÓŻKI (CD) (Matryca znajduje się w załączniku)

System podnóżków dla osób ze spastyką (CFS)

Niedostępne z neoprenowymi osłonami, aluminiowymi podnóżkami dla dzieci z reg. kąta, podłokietnikiem na podwójnym słupku lub składaną ramą.

<input type="checkbox"/>	188H26	System podn. dla osób ze spastyką	1 330 zł	<input type="checkbox"/>	188E2	Regularny	- zł
<input type="checkbox"/>	188FP01	CFS - Montaż centralny	- zł	<input type="checkbox"/>	188EP5	Wysokość przedłużenia 12.5" / 32 cm	- zł
<input type="checkbox"/>	188FP02	CFS - Montaż Zewnętrzny	- zł	<input type="checkbox"/>	188EP6	Wysokość przedłużenia 13.0" / 33 cm	- zł
<input type="checkbox"/>	188E1	Krótki	- zł	<input type="checkbox"/>	188EP7	Wysokość przedłużenia 13.5" / 34 cm	- zł
<input type="checkbox"/>	188EP1	Wysokość przedłużenia 10.5" / 27 cm	- zł	<input type="checkbox"/>	188EP8	Wysokość przedłużenia 14.0" / 35 cm	- zł
<input type="checkbox"/>	188EP2	Wysokość przedłużenia 11.0" / 28 cm	- zł	<input type="checkbox"/>	188EP9	Wysokość przedłużenia 14.5" / 37 cm	- zł
<input type="checkbox"/>	188EP3	Wysokość przedłużenia 11.5" / 29 cm	- zł	<input type="checkbox"/>	188EP10	Wysokość przedłużenia 15.0" / 38 cm	- zł
<input type="checkbox"/>	188EP4	Wysokość przedłużenia 12.0" / 30 cm	- zł				
<input type="checkbox"/>	188EP5	Wysokość przedłużenia 12.5" / 32 cm	- zł				
<input type="checkbox"/>	188EP6	Wysokość przedłużenia 13.0" / 33 cm	- zł				

7. OPARCIE / SIEDZISKO

DYNAMIC BACKREST

<input type="checkbox"/>	188BT101	E2398	Oparcie dynamiczne <i>Niedostępne z Odchylanym oparciem lub składaną ramą</i> <i>Niedostępne w niektórych konfiguracjach.</i>	5 683 zł
--------------------------	----------	-------	---	----------

Oparcie JAY J3 (Opcjonalnie)

Zamawianie oparc JAY na wózku, patrz cennik JAY. Wymagny nr części

<input type="checkbox"/>	188JB01	Zamontowane oparcie JAY J3	Patrz formularz do JAY
		Nazwa oparcia lub numer części	
		Szerokość	Wysokość:

STYL RUREK OPARCIA - PAŁKA DO PROWADZENIA (wybierz opcję - A, B, C lub D)

A. Pałak do pchania (stały)

<input type="checkbox"/>	188BP9	Niski (19" / 48 cm)	- zł	A
<input type="checkbox"/>	188BP10	Średni (22" / 56 cm)	- zł	
<input type="checkbox"/>	188BP11	Wysoki (25" / 63 cm)	- zł	
<input type="checkbox"/>	188BP13	Zdejmowane przedłużenie Składana, regulowana poprzeczka	327 zł	
<input type="checkbox"/>	188RG1	Stabilizująca oparcia <i>Niedostępny z oparciem Mono</i>	667 zł	

LUB

B Oparcie z reg. wys. dla regulowanego pałaka do pchania

Szttywne oparcie z uchwytem z regulacji kąta nachylenia

<input type="checkbox"/>	188B170	Std. (16"-22" / 41-56 cm)	- zł	B
<input type="checkbox"/>	188PH8	STD rączki do pchania z reg. kąta	- zł	
<input type="checkbox"/>	188PH9	Długie rączki do pchania z reg. kąta	- zł	
<input type="checkbox"/>	188B171	Długie (19"-25" / 48-63 cm)	- zł	
<input type="checkbox"/>	188PH8	STD rączki do pchania z reg. kąta	- zł	
<input type="checkbox"/>	188PH9	Długie rączki do pchania z reg. kąta	- zł	

LUB

C. Oparcie typu Mono

*Należy wybrać JAY J3 przy zamawianiu oparcia Mono.
Niedostępne ze składaną ramą.*

Wybierz jedno

<input type="checkbox"/>	188MO1	System oparcia Mono	1 905 zł	C
<input type="checkbox"/>	188MO2	E2398 System Mono z oparciem dynamicznym	5 745 zł	

! wybierz żądane rączki do pchania

<input type="checkbox"/>	188PH8	STD rączki do pchania z reg. kąta	- zł
<input type="checkbox"/>	188PH9	Długie rączki do pchania z reg. kąta	- zł

LUB

D. Odchylane oparcie

Dostępne tylko z zakresem ochylenia 40 st. Niedostępne z ramą składaną.

<input type="checkbox"/>	188BT21	E1225 Oparcie odchylane	3 401 zł	D
		<input type="checkbox"/> 188B172 Średnie (21" / 53cm)	- zł	
		<input type="checkbox"/> 188B173 Wysokie (24" / 61cm)	- zł	
<input type="checkbox"/>	188BP64	Pałak z regulacją kąta <i>Regulacja wysokości 19"- 23" / 48-58 cm</i> <i>Niedostępne przy szer. 10" z podwójnym spustem zwalniającym przechylenie</i>	575 zł	
		<input type="checkbox"/> 188PH8 STD rączki do pchania	- zł	
		<input type="checkbox"/> 188PH9 Długie rączki do pchania	- zł	

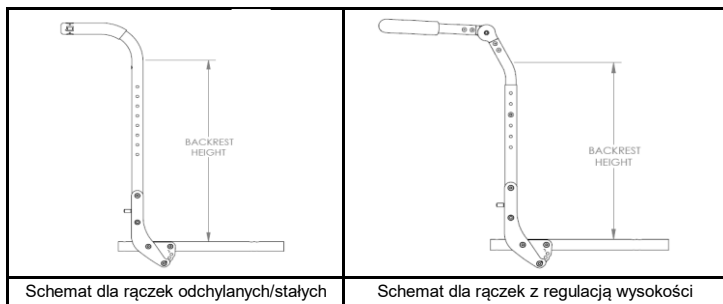

7. OPARCIE / SIEDZISKO (CD)

TYLKO opcje oparcia MONO

Niedostępne ze składaną ramą, szufladą na respirator/baterię (tylko LTV), Odchylanym oparciem, Podłokietnikami stolikowymi, daszkiem i dla szerokości i głębokości ramy 10"-11".

JAY J3 Back for Mono Backrest System

<input type="checkbox"/>	188JB04	JAY J3 Back Mono	Patrz OF JAY
<input type="checkbox"/>	188JB05	JAY J3 via JAY Your Way	Patrz OF JAY

Oparcie JAY J3 - kontur

<input type="checkbox"/>	188JP06	E2613	J3 SC - Głęb. konturu 2.2"/5cm	3 600 zł
<input type="checkbox"/>	188JP08	E2615	J3 MC - Głęb. konturu 3"/8cm	3 600 zł
<input type="checkbox"/>	188JP09	E2620	J3 DC - Głęb. konturu 6"/15cm <i>Niedostępne dla szerokości 12"</i>	3 600 zł
<input type="checkbox"/>	188JP10	E2620	J3 MDC - Głęb. konturu 6"/15cm <i>Niedostępne dla szerokości 12"</i>	3 600 zł

Oparcie JAY J3 - wysokość

<input type="checkbox"/>	188JR07		UT (górny odc. piersiowy) Niskie 16.5" / 42cm	- zł
<input type="checkbox"/>	188JR08		UT (górny odc. piersiowy) Średnie 18" / 46cm	- zł
<input type="checkbox"/>	188JR09		UT (górny odc. piersiowy) Wysokie 19,5" / 50cm	- zł
<input type="checkbox"/>	188JR10		SH (wys. ramienia) Niskie 21" / 53cm	- zł
<input type="checkbox"/>	188JR11		SH (wys. ramienia) Średnie 22.5" / 57cm	- zł
<input type="checkbox"/>	188JR12		SH (wys. ramienia) WYsokie 24" / 61cm	- zł

Oparcie JAY J3 - szerokość

W przypadku zamówienia oparcia szerszego o 4" / 10cm od podstawy może wystąpić konflikt z podłokietnikiem.

<input type="checkbox"/>	188JQ06		Szerokość oparcia 12" / 31cm <i>Dostępne z UT (górny odc. piersiowy) Niskie 16.5" / 42cm</i>	- zł
<input type="checkbox"/>	188JQ01		Szerokość oparcia 14" / 36cm	- zł
<input type="checkbox"/>	188JQ02		Szerokość oparcia 16" / 41cm	- zł
<input type="checkbox"/>	188JQ03		Szerokość oparcia 18" / 46cm	- zł

Oparcie JAY J3 - kolor

<input type="checkbox"/>	188GZ01		Czarny	- zł
<input type="checkbox"/>	188GZ02		Dopasowany do ramy - std kolory	- zł
<input type="checkbox"/>	188GZ03		Dopasowany do ramy - personalizowane kolor	187 zł

Oparcia JAY J3 dla systemu oparcia MONO (CD)

Wybierz żądane mocowanie zagłówka (opcjonalnie)

<input type="checkbox"/>	188MH10	E1028	Mocowanie i uchwyt Axys	884 zł
<input type="checkbox"/>	188MH15	E1028	Mocowanie i uchwyt Cobra Flip Back	1 078 zł
<input type="checkbox"/>	188MH16	E1028	Mocowanie i uchwyt Onyx	769 zł
<input type="checkbox"/>	188MH17		Bez	- zł

Wybierz żądaną poduszkę zagłówka (opcjonalnie)

<input type="checkbox"/>	188HE65	E0955	Plush Head Support Pad 8" / 20cm	867 zł
<input type="checkbox"/>	188HE66	E0955	Plush Head Support Pad 10" / 25cm	867 zł
<input type="checkbox"/>	188HE78	E0955	Plush Head Support Pad 14" / 36cm	867 zł
<input type="checkbox"/>	188HE87	E0955	HeadsUp Lrg: 5.3" Długie ramie	1 190 zł
<input type="checkbox"/>	188HE88	E0955	HeadsUp Med: 4.1" Krótkie ramie	1 190 zł
<input type="checkbox"/>	188HE89	E0955	HeadsUp Sml: 3.5" Krótkie ramie	1 190 zł
<input type="checkbox"/>	188HE83	E0955	Adjust-A-Plush Standard	1 000 zł
<input type="checkbox"/>	188HE82	E0955	Adjust-A-Plush Wąska	1 000 zł

Wybierz żądaną pelotę (opcjonalnie)

<input type="checkbox"/>	PELOTA 4X4 / 10x10 ODCH. zawiera 1"/2,5cm moc. do zew. - Para			3 034 zł
	188ZV14	E0956	PELOTA 4X4 z 1" moc. do zew. - PARA	980 zł
	188ZS07	E1028	PELOTA ODCHYLANA - PARA	2 054 zł
<input type="checkbox"/>	PELOTA 4X5 / 10x12,5 ODCH. zawiera 1"/2,5cm moc. do zew. - Para			3 034 zł
	188ZV15	E0956	PELOTA 4X5 z 1" moc. do zew. - PARA	980 zł
	188ZS07	E1028	PELOTA ODCHYLANA - PARA	2 054 zł
<input type="checkbox"/>	PELOTA 4X6 / 10x15 ODCH. zawiera 1"/2,5cm moc. do zew. - Para			3 034 zł
	188ZV16	E0956	PELOTA 4X6 z 1" moc. do zew. - PARA	980 zł
	188ZS07	E1028	PELOTA ODCHYLANA - PARA	2 054 zł
<input type="checkbox"/>	PELOTA 6X4 / 15x10 ODCH. zawiera 1"/2,5cm moc. do zew. - Para			3 034 zł
	188ZV17	E0956	PELOTA 6X4 z 1" moc. do zew. - PARA	980 zł
	188ZS07	E1028	PELOTA ODCHYLANA - PARA	2 054 zł
<input type="checkbox"/>	PELOTA 6X5 / 15x12,5 ODCH. zawiera 1"/2,5cm moc. do zew. - Para			3 034 zł
	188ZV18	E0956	PELOTA 6X5 z 1" moc. do zew. - PARA	980 zł
	188ZS07	E1028	PELOTA ODCHYLANA - PARA	2 054 zł
<input type="checkbox"/>	PELOTA 6X6 / 15x15 ODCH. zawiera 1"/2,5cm moc. do zew. - Para			3 034 zł
	188ZV19	E0956	PELOTA 6X6 z 1" moc. do zew. - PARA	980 zł
	188ZS07	E1028	PELOTA ODCHYLANA - PARA	2 054 zł

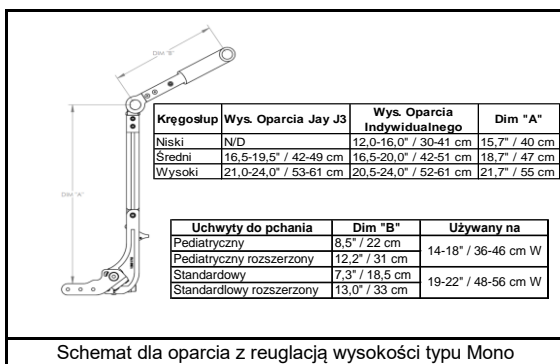

Schemat dla oparcia z regulacją wysokości typu Mono

Kręgosłup	Wys. Oparcia Jay J3	Wys. Oparcia Indywidualnego	Dim "A"
Niski	N/D	12,0-16,0" / 30-41 cm	15,7" / 40 cm
Średni	16,5-19,5" / 42-49 cm	16,5-20,0" / 42-51 cm	18,7" / 47 cm
Wysoki	21,0-24,0" / 53-61 cm	20,5-24,0" / 52-61 cm	21,7" / 55 cm

Uchwyty do pchania	Dim "B"	Używany na
Pediatryczny	8,5" / 22 cm	14-18" / 36-46 cm W
Pediatryczny rozszerzony	12,2" / 31 cm	
Standardowy	7,3" / 18,5 cm	19-22" / 48-56 cm W
Standardowy rozszerzony	13,0" / 33 cm	

8. PODŁOKIETNIKI / OSŁONY BOCZNE

Podłokietniki - z regulacją wysokości

Podł. Podwójno-słupkowe nie są dostępne z siedziskiem o głębokości 0 - 13" lub z siedziskiem o głębokości 14 - 15", Podł. Podwójno-słupkowe nie jest również dostępne z podnóżkiem dla spastyczności. W niektórych konfiguracjach mogą występować wykluczenia.

<input type="checkbox"/>	188AA12	E0973	Jednosłupkowe T STD z piankową pod.	1 007 zł
<input type="checkbox"/>	188AA13	E0973	Jednosłupkowe T wysokie z piankową pod.	1 007 zł
<input type="checkbox"/>	188AA3		Odchylane do tyłu	- zł
<input type="checkbox"/>	188AA1	E0973	Regulowane z blokadą odchylania	1 007 zł
<input type="checkbox"/>	188AA7	E0973	Regulowana długość z blokadą odch. <i>Niedostępne z Poduszka konturowa</i>	1 048 zł
<input type="checkbox"/>	188AA62		Podwójno słupkowe	- zł
<input type="checkbox"/>	188AA63	E0973	Podwójno słupkowe z reg. wysokości	1 024 zł
<input type="checkbox"/>	188AA43		Podwójno słupkowe odch. do tyłu	724 zł
<input type="checkbox"/>	188AA48	E0973	Podwójno słupkowe z reg. wys., odch. do tyłu	1 122 zł
<input type="checkbox"/>	188AA11	E0973	Pojedynczo słupkowe z reg. wys. - std	1 085 zł
<input type="checkbox"/>	188AA29	E0973	Pojedynczo słupkowe z reg. wys. - niskie	1 085 zł
<input type="checkbox"/>	188AA154	E0973	Podłokietnik wspornikowy z reg. wys. <i>Dostępne tylko z oparciem Mono. Niedostępne dla tylnych kół 20", 22" i 24".</i>	949 zł

Poduszki podłokietnika

Podł. Konturowe i Ergo tylko z podł. jednosłupkowym z reg. wys. - tylko poduszki piankowe z reg. dług.

<input type="checkbox"/>	188AM23		Skrócone, klasyczne	- zł
<input type="checkbox"/>	188AM21		Skrócone, konturowe	- zł
<input type="checkbox"/>	188AM24		Pełnej długości, klasyczne	- zł
<input type="checkbox"/>	188AM22		Pełnej długości, konturowe	- zł
<input type="checkbox"/>	188AM9		Piankowe krótkie	- zł
<input type="checkbox"/>	188AM10		Piankowe długie	- zł
<input type="checkbox"/>	188AM27		Poduszki Ergo	- zł

Gniazda podłokietnika (tylko jednosłupkowe z regulacją wysokości)

<input type="checkbox"/>	188AR17		Niskie	- zł
<input type="checkbox"/>	188AR18		Standardowe	- zł

Korytka/stabilizatory na przedramię JAY

Niedostępne z podłokietnikami z regulacją długości i blokadą odchylania oraz z podłokietnikami z regulacją wysokości. i podłokietnikami jednosłupkowymi z regulacją wysokości. Podłokietniki Classic o pełnej długości zostaną automatycznie wybrane w przypadku wybrania tylko jednej strony podłokietnika.

<input type="checkbox"/>	188JL01	E2209	Korytka - 14" / 355mm - Lewe	830 zł
<input type="checkbox"/>	188JL04	E2209	Korytka - 14" / 355mm - Prawe	830 zł
<input type="checkbox"/>	188JL05	E2209	Korytka - 14" / 355mm - Para	1 660 zł
<input type="checkbox"/>	188JL02	E2209	Korytka - 18" / 460mm - Lewe	830 zł
<input type="checkbox"/>	188JL06	E2209	Korytka - 18" / 460mm - Prawe	830 zł
<input type="checkbox"/>	188JL07	E2209	Korytka - 18" / 460mm - Para	1 660 zł
<input type="checkbox"/>	188JL03	E2209	Korytka - 22" / 560mm - Lewe	830 zł
<input type="checkbox"/>	188JL08	E2209	Korytka - 22" / 560mm - Prawe	830 zł
<input type="checkbox"/>	188JL09	E2209	Korytka - 22" / 560mm - Para	1 660 zł

Mocowania korytek/stabilizatorów na przedramię JAY

<input type="checkbox"/>	188JN01		Stałe (sztuka)	NC
<input type="checkbox"/>	188JN03		Stałe (para)	NC
<input type="checkbox"/>	188JN02	E1028	Odchylane - obrotowe (sztuka)	750 zł
<input type="checkbox"/>	188JN04	E1028	Odchylane - obrotowe (para)	1 500 zł

Osłony boczne

Niedostępne z podłokietnikami o regulowanej wysokości, jednosłupkowymi T lub podłokietnikami ze wspornikiem. Niedostępne dla z oparcia Mono.

<input type="checkbox"/>	188SG33	K0108	Plastikowe regularne	541 zł
<input type="checkbox"/>	188SG29	K0108	Plastikowe niskie	541 zł

Matryca poduszki podł. dla podłokietnika jednosłupkowego

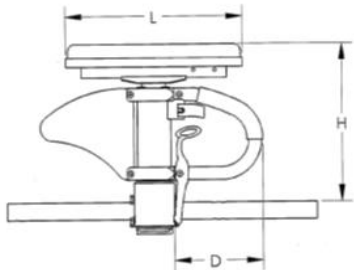
Wymiar poduszki	Długość rurki transferowej D	Gniazdo	Poduszka klasyczna			
			Zakres H	Dług. poduszki L		
				Skrócona	Pełna	
Std	8" / 20cm	Std	10 3/4 - 15 3/4" / 27 - 40 cm	10 1/4" / 26 cm	14" / 36 cm	
		Niskie	8 3/4 - 13 3/4" / 22 - 35 cm			
Niskie	5 1/4" / 13 cm	Std	9 - 13" / 23 - 33 cm	10 1/4" / 26 cm	14" / 36 cm	
		Niskie	7 1/4 - 11 1/4" / 18 - 28 cm			
		Gniazdo	Poduszka konturowa			
			Zakres H	Dług. poduszki L		
				Skrócona	Pełna	
			Std	10 - 15" / 25 - 38 cm	10 1/2" / 27 cm	14 1/4" / 37 cm
			Niskie	8 1/4 - 13 1/4" / 21 - 34 cm		
			Std	8 1/2 - 12 1/2" / 22 - 32 cm	10 1/2" / 27 cm	14 1/4" / 37 cm
Niskie	6 3/4 - 10 3/4" / 18 - 27 cm					
Gniazdo	Poduszka ERGO					
	Zakres H	Dług. poduszki L				
		Std	11 3/4" / 30 cm			
		Niskie	11 3/4" / 30 cm			
		Std	11 3/4" / 30 cm			
Niskie		11 3/4" / 30 cm				

9. AKCESORIA

Plecak (w zestawie plecak dla dzieci)

Wszystkie wózki Zippie są dostarczane z jednym plecakiem dla dzieci w NC

<input type="checkbox"/>	188A1	Czarny plecak użytkowy	286 zł
<input type="checkbox"/>	188A2	Dodatkowy plecak Zippie	228 zł

Pokrowiec na siedzisko

<input type="checkbox"/>	188A8	Czarny	190 zł
--------------------------	-------	--------	--------

Inne

<input type="checkbox"/>	188A83	Zestaw narzędzi	207 zł
--------------------------	--------	-----------------	--------

Pasy pozycjonujące / miednicy

<input type="checkbox"/>	188A112	E0978	1" / 2,5cm Dwustronny dociąg, wyścielany	327 zł
<input type="checkbox"/>	188A117	E0978	Pas 2" / 5cm klamra lotnicza z zaciskami	419 zł
<input type="checkbox"/>	188A118	E0978	Pas 2" / 5cm klamra lotnicza, wyścielany z zaciskami	452 zł
<input type="checkbox"/>	188A814	E0978	JAY 2-pkt, 1" / 2,5cm przycisk - pod. 4,5" / 11cm	492 zł
<input type="checkbox"/>	188ZZ25	E0978	JAY 2-pkt, 2" / 5cm przycisk - Bez poduszki	209 zł
<input type="checkbox"/>	188ZZ28	E0978	JAY 2-pkt, 1,5" / 4cm przycisk - pod. 7,5" / 19cm	217 zł
<input type="checkbox"/>	188ZZ27	E0978	JAY 2-pkt, 1,5" / 4cm przycisk - Bez poduszki	185 zł
<input type="checkbox"/>	188ZZ26	E0978	JAY 2-pkt, 2" / 5cm przycisk - pod. 9,5" / 24cm	391 zł

Szuflada na respirator - montaż do rurek oparcia

<input type="checkbox"/>	188LF12	E1029	Osprzęt do montażu pionowego na ramie do respiratorów LTV (limit 15 lbs / 6,8kg) zawiera 1 hak - Musi zostać usunięty w celu złożenia.	1 884 zł
<input type="checkbox"/>	188LF13	E1029	Osprzęt do montażu pionowego na ramie do respiratorów Trilogy (limit 15lbs / 6,8kg) zawiera 1 hak - Musi zostać usunięty w celu złożenia.	1 884 zł
<input type="checkbox"/>	188LF7		Haczyk	95 zł

Stolik

W przypadku zamawiania stolika z pełnej długości podłokietnikami lub nakładkami na podłokietniki należy dodać 1"/2,5cm do szerokości siedziska, aby określić najlepszy rozmiar stolika. Niedostępny z podłokietnikiem JAY. Należy zdjąć w celu złożenia.

<input type="checkbox"/>	188A29	E0950	XS (10"-12" / 25-30cm)	969 zł
<input type="checkbox"/>	188A30	E0950	S (13"-14" / 33-36cm)	969 zł
<input type="checkbox"/>	188A31	E0950	M (15"-17" / 38-43cm)	969 zł
<input type="checkbox"/>	188A32	E0950	L (18"-20" / 46-51cm)	969 zł

10. KOLORY

Standardowe kolory ramy

<input type="checkbox"/>	188C214	Czarny połyskujący - Niedostępny jako baza z Zebra	- zł
<input type="checkbox"/>	188C215	Czarny matowy - Niedostępny jako baza z Zebra	- zł
<input type="checkbox"/>	188C211	Niebiański szafir	- zł
<input type="checkbox"/>	188C212	Pustynna zieleń	- zł
<input type="checkbox"/>	188C213	Pustynny brąz	- zł
<input type="checkbox"/>	188C216	Grafit metalizowany	- zł
<input type="checkbox"/>	188C217	Nocne niebo	- zł
<input type="checkbox"/>	188C218	Mistyczny fiolet	- zł
<input type="checkbox"/>	188C219	Pudrowy róż	- zł
<input type="checkbox"/>	188C220	Neonowy róż	- zł
<input type="checkbox"/>	188C221	Czerwona papryczka	- zł
<input type="checkbox"/>	188C222	Królewski niebieski	- zł
<input type="checkbox"/>	188C223	Khaki	- zł
<input type="checkbox"/>	188C224	Rubinowy	- zł
<input type="checkbox"/>	188C225	Srebrny połyskujący	- zł
<input type="checkbox"/>	188C226	Stoneczny pomarańcz	- zł
<input type="checkbox"/>	188C227	Biały srebrzysty	- zł

Daszek (SunShade)

Potrzebny jest 2" prześwit na tylny słupek, aby zamontować osprzęt daszka, może wymagać następnej wysokości w zależności od siedziska; należy pamiętać, że w przypadku niektórych konfiguracji zagłówek mogą wystąpić konflikty. Niedostępne z oparciem mono. Musi zostać usunięty w celu złożenia.

<input type="checkbox"/>	1888A06	K0108	Daszek (Sunshade) szer. 10-14" / 25-35 cm	1 061 zł
<input type="checkbox"/>	1888A07	K0108	Daszek (Sunshade) szer. 15-20" / 38-51 cm	1 061 zł

Przednie podparcie klatki piersiowej JAY

Styl

<input type="checkbox"/>	188JY01	E0960	Klasyczne, dynamiczne	658 zł
<input type="checkbox"/>	188JY02	E0960	Klasyczne, strukturalne	658 zł
<input type="checkbox"/>	188JY03	E0960	Konturowe, dynamiczne	658 zł
<input type="checkbox"/>	188JY04	E0960	Konturowe, strukturalne	658 zł
<input type="checkbox"/>	188JY05	E0960	Otwierane centralnie za pomocą klamry	658 zł

Rozmiar

<input type="checkbox"/>	188JZ01		S	- zł
<input type="checkbox"/>	188JZ02		M	- zł
<input type="checkbox"/>	188JZ03		L	- zł
<input type="checkbox"/>	188JZ04		XL	- zł

Wyścielane pasy piersiowe JAY

<input type="checkbox"/>	188JA01	E0960	Wyścielany pas piersiowy - S	614 zł
<input type="checkbox"/>	188JA02	E0960	Wyścielany pas piersiowy - M	614 zł
<input type="checkbox"/>	188JA03	E0960	Wyścielany pas piersiowy - L	614 zł
<input type="checkbox"/>	188JA04	E0960	Wyścielany pas piersiowy - XL	614 zł

Osłony na szprychy

Niedostępne z 12" i 16" kołami Mag lub ciągami projection.

<input type="checkbox"/>	188A23	K0065	Czarne	439 zł
<input type="checkbox"/>	188A303	K0065	Przezroczyste Zippie	439 zł

Kółka antywywrotne

<input type="checkbox"/>	188AT1	E0971	Kółka antywywrotne	575 zł
--------------------------	--------	-------	--------------------	--------

<input type="checkbox"/>	188C228	Popielaty	- zł
<input type="checkbox"/>	188C229	Limonkowy	- zł
<input type="checkbox"/>	188C230	Neonowy żółty	- zł

Personalizowane kolory ramy

<input type="checkbox"/>	188C43	Kamufaż z dębu bielonego	1 517 zł
<input type="checkbox"/>	188C42	Gwiazdy i paski	1 517 zł
<input type="checkbox"/>	188C108	Zebra ((Wymaga wyboru standardowego koloru ramy) Niedostępne / Czarny mat / połysk)	1 517 zł

Matryca Z-Finity

Bezpośredni montaż do uchwytu podn.

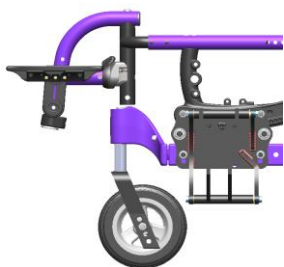

Mocowanie do rury przedłużającej



Bezpośredni montaż do uchwytu podn.			
Adaptor podn.	Pozycja mocowania uchwytu podn.	Min.	Maks.
Krótki	Wysoka	-0,9" / 2,3cm	3,4" / 8,6cm
	Niska	2,6" / 6,6cm	6,7" / 17,7cm
Długi	Wysoka	-2,1" / 5,3cm	4,6" / 11,7cm
	Niska	1,3" / 3,3cm	7,9" / 20cm

Mocowanie do rury przedłużającej			
Adaptor podn.	Długość rury przedłużającej	Min.	Maks.
Krótki	Hemi krótkie	3,9" / 9,9cm	12,4" / 31,5cm
	Krótkie	4,9" / 12,5cm	13,4" / 34cm
	Średnie	6,6" / 16,8cm	15,4" / 39cm
	Długie	8,6" / 21,8cm	17,4" / 44,2cm
	Hemi długie	2,6" / 6,6cm	13,6" / 34,5cm
Długi	Krótkie	4,1" / 10,4cm	14,6" / 37cm
	Średnie	5,6" / 14,2cm	16,6" / 42,2cm
	Długie	7,6" / 19,3	18,6" / 47,2cm

Matryca wzrostu płyty siedziska - Rama sztywne i składane

Rama sztywne - Matryca wzrostu płyty siedziska

Rozmiar płyty siedz.	Zakres Dim A
10-16" / 25-41cm	11-1/4" - 15-1/4" / 29-39cm
14-18" / 36-46cm	15-19" / 38-48cm

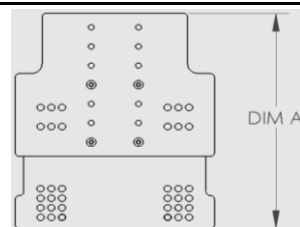

Rama składane - Matryca wzrostu płyty siedziska

Głębokość płyty siedziska	Głębokość siedziska								Zakres L				
	10" / 25cm	11" / 28cm	12" / 30cm	13" / 33cm	14" / 36cm	15" / 38cm	16" / 41cm	17" / 43cm	18" / 46cm	19" / 48cm	20" / 51cm	Min.	Maks.
S	X	X	X	X	X							10" / 25cm	14" / 36cm
M					X	X						11.75" / 30 cm	16.25" / 41cm
L							X	X				13.75" / 35cm	18.25" / 46cm
XL									X	X	X	15/75" / 40cm	20.25" / 51cm

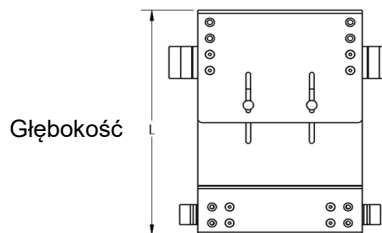

Matryca długości podudzia

Uchwyt podnóżka	Wydlużenie	Od płyty siedziska do górnej części podnóżka		Min dopuszczalna FSH - wys. siedziska z przodu
		Min.	Maks.	
70° przedni montaż	Bez wydłużenia	3 1/2" / 9 cm	9" / 23 cm	11 1/2" / 29 cm
	2" / 5cm	3 1/2" / 9 cm	11 1/2" / 29 cm	13 1/2" / 34 cm
	4" / 10cm	3 1/2" / 9 cm	13 1/3" / 34 cm	15 1/2" / 39 cm
80° przedni montaż	Bez wydłużenia	3 1/2" / 9 cm	9 1/2" / 24 cm	11 1/2" / 29 cm
	2" / 5cm	3 1/2" / 9 cm	12" / 30 cm	14" / 36 cm
	4" / 10cm	3 1/2" / 9 cm	14" / 36 cm	16" / 41 cm
90° przedni montaż	Bez wydłużenia	3" / 7,5 cm	9" / 23 cm	11 1/2" / 29 cm
ELR przedni montaż	Bez wydłużenia	3" / 7,5 cm	7" / 18 cm	10 1/2" / 27 cm
60° odchylane	Krótkie	9" / 23 cm	12 1/2" / 32 cm	12 1/2" / 32 cm
	Średnie	9" / 23 cm	14 1/2" / 37 cm	12 1/2" / 32 cm
	Długie	11 1/2" / 29 cm	16" / 41 cm	14 1/2" / 37 cm
70° odchylane	Krótkie	10 1/2" / 27 cm	15 1/2" / 39 cm	12 1/2" / 32 cm
	Średnie	10 1/2" / 27 cm	17 1/2" / 44 cm	13" / 33 cm
	Długie	13 1/3" / 34 cm	19" / 48 cm	15" / 38 cm
80° odchylane	Krótkie	11" / 28 cm	14 1/2" / 37 cm	13" / 33 cm
	Średnie	11" / 28 cm	16 1/2" / 42 cm	13" / 33 cm
	Długie	13" / 33 cm	18" / 46 cm	15" / 38 cm
ALR	Krótkie	8 1/2" / 22 cm	15" / 38 cm	10 1/2" / 27 cm
	Średnie	10" / 25 cm	17" / 43 cm	12" / 30 cm
	Długie	12" / 30 cm	19" / 48 cm	14" / 36 cm
ELR przedłużone	Krótkie	8" / 20 cm	14 1/2" / 37 cm	10" / 25 cm
	Średnie	9 1/2" / 24 cm	16 1/2" / 42 cm	11 1/2" / 29 cm
	Długie	11 1/2" / 29 cm	18 1/2" / 47 cm	13 1/3" / 34 cm

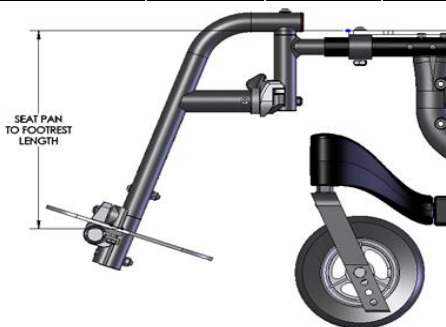

Dodatkowe opcje oferowane przez Built for Me

Aby uzyskać informacje na temat unikalnych, spersonalizowanych produktów Quickie, skontaktuj się z nami: Telefon: +48 275 83 38, mail: pl@sunrisemedical.pl

Najczęściej zamawiane opcje obejmują:

- ✓ Odwrócone siedzisko
- ✓ Uchwyt do pchania z regulacją kąta do odchylonego oparcia
- ✓ Podwójne blokady kół - blokada stopą przez asystenta
- ✓ Dynamiczne oparcie na ramie o głębokości do 20"
- ✓ Uchwyt na butlę z O2 przy ramie z uchwytami transportowymi
- ✓ Uchwyt nakropłówkę przy ramie z uchwytami transportowymi
- ✓ Sztywne siedz. z opcją szybkiego składania do składanej ramy



Sunrise Medical Poland Sp. z o.o.
ul. Elektronowa 6; 94-103 Łódź
tel. 42 275 83 38; mail: pl@sunrisemedical.pl
www.sunrise-medical.pl